



REPÚBLICA DE COLOMBIA  
DEPARTAMENTO DEL CAUCA - MUNICIPIO DE TOTORO  
*INSTITUCION EDUCATIVA AGROFORESTAL*  
*SAN JUAN DE QUINTANA*  
CÓDIGO DANE – 219824000265 NIT: 817007712-1  
Aprobado mediante resoluciones Nacionales Nos: 1282-07-2003, 0479-04-2004, 11082 -  
122011 y 09175-10-2013

## **PROTOCOLO DE BIOSEGURIDAD EN LA INSTITUCIÓN EDUCATIVA AGROFORESTAL SAN JUAN DE QUINTANA MUNICIPIO DE TOTORÓ CAUCA.**

### **RESGUARDO INDÍGENA PÁEZ DE QUINTANA.**



**AÑO 2021.**

---

Estamos ubicados en la Vereda San Juan Municipio de Totoró Cauca.

e-mail: [ieagrsanjuan@gmail.com](mailto:ieagrsanjuan@gmail.com)

Cel. 302 241 5708.



REPÚBLICA DE COLOMBIA  
DEPARTAMENTO DEL CAUCA - MUNICIPIO DE TOTORO  
*INSTITUCIÓN EDUCATIVA AGROFORESTAL*  
*SAN JUAN DE QUINTANA*  
CÓDIGO DANE – 219824000265 NIT: 817007712-1  
Aprobado mediante resoluciones Nacionales Nos: 1282-07-2003, 0479-04-2004, 11082 -  
122011 y 09175-10-2013

## **PRESENTACIÓN.**

La Institución Educativa Agroforestal San Juan, es una Institución de naturaleza oficial, aprobada mediante: Resoluciones Nacionales: 1282-07-2003, 0479-04-2004, 11082 - 122011 y 09175-10-2013, Orientada por la Secretaria de Educación del Cauca.

Los procesos formativos de la Institución, se rigen por la Constitución Política, la Ley 115, el Decreto 1860, Ley 1098, Infancia y adolescencia, Ley 1349, Decreto 1290, Evaluación, Ley 1620, Convivencia escolar, las disposiciones del Ministerio de Educación Nacional, la Secretaría de Educación Departamental, la Educación Propia Decreto 1953 de 2014, por pertenecer a comunidades Indígena.

La pedagogía de la institución se caracteriza por dar origen a una educación personalizada, donde el dinamizador se ocupa un puesto central en la acción educativa, en un ambiente de afecto y confianza que da oportunidad para el desarrollo de las propias potencialidades. Los estudiantes tienen todas las condiciones para construir su propio desarrollo, porque en la Institución se tiene la tarea de favorecer la socialización, promover el interés, su cultura y hacer felices a los niños y jóvenes donde sean conscientes de que son los protagonistas, artífices de su historia y sujetos conscientes del proyecto de sus planes de vida según su cosmovisión.

La presencia del dinamizador se considera como causa ejemplar en el dinamismo educativo, convirtiéndose en modelo que se forma continuamente, que promueve la conciencia de su propio valor, el conocimiento de la psicología humana, la asimilación de valores siempre nuevos, la capacidad de relación interpersonal y el sentido de identidad cultural.

La institución Educativa Agroforestal San Juan de Quintana se encuentra dentro del municipio de Totoró y pertenece al resguardo Indígena Páez de Quintana, a tiende a población Indígena 85% y campesina 15% de la región bajo el modelo de Etnoeducación, las diferentes concertaciones que se toman son concertadas con la comunidad educativa (Docentes, padres de familia, estudiantes y autoridad tradicional) en concordancia con el Sistema de Educación indígena Propio y el proyecto educativo comunitario.

---

Estamos ubicados en la Vereda San Juan Municipio de Totoró Cauca.

e-mail: [ieagrsanjuan@gmail.com](mailto:ieagrsanjuan@gmail.com)

Cel. 302 241 5708.



REPÚBLICA DE COLOMBIA  
DEPARTAMENTO DEL CAUCA - MUNICIPIO DE TOTORO  
*INSTITUCION EDUCATIVA AGROFORESTAL*  
*SAN JUAN DE QUINTANA*

CÓDIGO DANE – 219824000265 NIT: 817007712-1  
Aprobado mediante resoluciones Nacionales Nos: 1282-07-2003, 0479-04-2004, 11082 -  
122011 y 09175-10-2013

### INTRODUCCIÓN.

En atención a la pandemia generada por el COVID-19 el gobierno Nacional en cabeza del Ministerio de Salud expidió las directivas 05, 11 y 15, el decreto 539 de 2020, la Resolución 666 de 2020, Resolución 1721, Resolución Departamental 05384 y otras disposiciones que se han emitido en la cual establece los protocolos de bioseguridad para el regreso a clases presenciales mediante el modelo de alternancia, el cual combina sesiones físicas con trabajo desde casa.

De acuerdo con el documento, este protocolo parte de los lineamientos publicados el pasado mes de junio y aplica Educación Inicial, Preescolar, Básica, Media y Educación Superior.

En el marco de que somos administrados por el consejo Regional Indígena del Cauca CRIC y atendemos población indígena en su mayoría sea palteado el tema de ITINERANCIA en comunidades con población Indígena, en diferentes reuniones con las autoridades indígenas Docentes, consejo Directivo y padres de familia, replanteo esta situación y se determino que las palabras apuntan a los mismos propósitos por lo que te trabajará un plan articulando estos dos temas.

---

Estamos ubicados en la Vereda San Juan Municipio de Totoró Cauca.

e-mail: [ieagrsanjuan@gmail.com](mailto:ieagrsanjuan@gmail.com)

Cel. 302 241 5708.



REPÚBLICA DE COLOMBIA  
DEPARTAMENTO DEL CAUCA - MUNICIPIO DE TOTORO  
**INSTITUCION EDUCATIVA AGROFORESTAL  
SAN JUAN DE QUINTANA**

CÓDIGO DANE – 219824000265 NIT: 817007712-1  
Aprobado mediante resoluciones Nacionales Nos: 1282-07-2003, 0479-04-2004, 11082 -  
122011 y 09175-10-2013

## **PROTOCOLO DE BIOSEGURIDAD INSTITUCIÓN EDUCATIVA AGROFORESTAL SAN JUAN DE QUINTANA MUNICIPIO DE TOTORÓ CAUCA**

### **1. CONTEXTO.**

#### **ANÁLISIS SITUACIONAL DE COVID-19 EN EL MUNICIPIO DE TOTORÓ- CAUCA**

##### **Antecedentes**

A la fecha en el Municipio de Totoró- Cauca se encuentran confirmados 113 casos para SARS – CoV2 (COVID-19).

En división por género 59 (52,2%) son mujeres, 54 (47,8%) son hombres.

A la fecha, 18 de Febrero de 2021, se presenta 7 Fallecidos confirmados por COVID-19, Tres (3) fallecidos que fueron incluidos en las estadísticas de la Ciudad de Popayán, por ser el sitio de fallecimiento, pero que eran oriundos del Municipio de Totoró.

De acuerdo con la ubicación se presentan 104 en casa, 2 Hospitalizados. Se han recuperado 104 personas y se tienen 2 Casos Activos.

Proporción de casos activos 1.8% muertes \* 100.000 habitantes 27.33%

La Tasa de letalidad 6.19 %, en el Municipio de Totoró. Proporción de personas en casa 92.04 %

El seguimiento a los casos confirmados, es una tarea conjunta por parte de las EAPB y la Secretaría de Desarrollo y Protección Social del Municipio, siendo esta última quien hasta el momento realiza primer seguimiento, cerco epidemiológico, seguimiento en línea de Tiempo, verificación de reportes en SIVIGILA, gestión ante las EPS para Toma de pruebas, clasificación, mapeo de casos y estadísticas en COVID-19.

La Toma de muestras a contactos estrechos se realiza posterior a presentar síntomas y cumplir más de siete días posteriores a la fecha de exposición con caso confirmado, de acuerdo con los lineamientos del Ministerio de Salud y Protección Social , ya no se toma segunda muestra a los casos confirmados y toma de muestras a los casos positivos a los 10 días de inicio de síntomas , declarándose de alta o recuperados a los 14 días a los asintomáticos y a los 10 días de Fecha de Inicio de Síntomas a los sintomáticos, ya que se considera no son contagiosos después de esos días.

---

Estamos ubicados en la Vereda San Juan Municipio de Totoró Cauca.

e-mail: [ieagrsanjuan@gmail.com](mailto:ieagrsanjuan@gmail.com)

Cel. 302 241 5708.



REPÚBLICA DE COLOMBIA  
 DEPARTAMENTO DEL CAUCA - MUNICIPIO DE TOTORO  
 INSTITUCION EDUCATIVA AGROFORESTAL  
 SAN JUAN DE QUINTANA

CÓDIGO DANE – 219824000265 NIT: 817007712-1  
 Aprobado mediante resoluciones Nacionales Nos: 1282-07-2003, 0479-04-2004, 11082 -  
 122011 y 09175-10-2013

El número de muestras tomadas a la fecha es de 420, negativas 307 y positivas 113, en espera 0. Positividad 26.9%. Índice de negatividad 73.1%.

<b>Número Total de Muestras Tomadas</b>	<b>420</b>
<b>Negativos</b>	<b>307</b>
<b>Positivos</b>	<b>113</b>
<b>En espera</b>	<b>0</b>

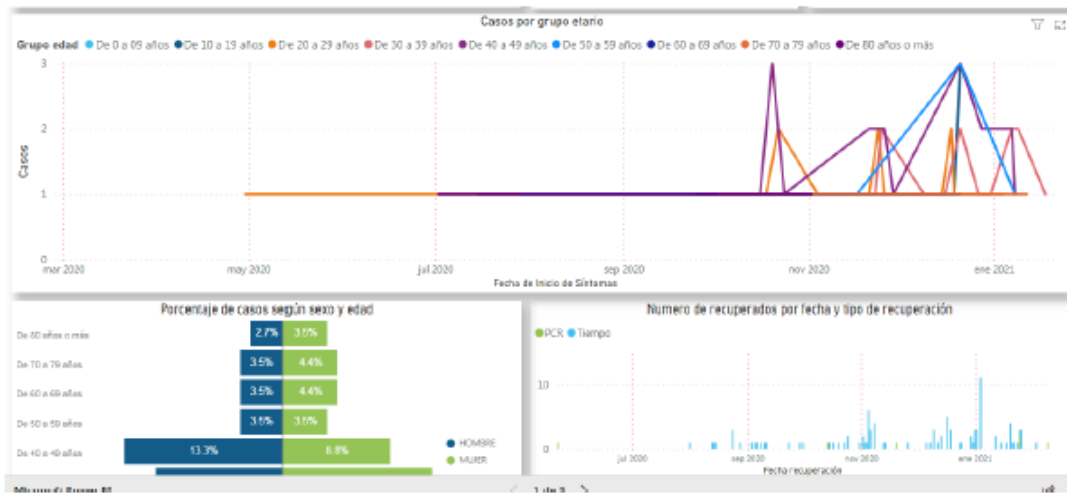

En cuanto a los grupos etáreos, se observa que el grupo de Mayor afectación es de 40 a 49 años, seguido por el grupo de 30 a 39 años y en tercer lugar el grupo de 20a 29 años, lo que nos permite visualizar que la población Adulta es el grupo con mayor número de casos confirmados.



REPÚBLICA DE COLOMBIA  
 DEPARTAMENTO DEL CAUCA - MUNICIPIO DE TOTORO  
**INSTITUCION EDUCATIVA AGROFORESTAL  
 SAN JUAN DE QUINTANA**

CÓDIGO DANE – 219824000265 NIT: 817007712-1  
 Aprobado mediante resoluciones Nacionales Nos: 1282-07-2003, 0479-04-2004, 11082 -  
 122011 y 09175-10-2013

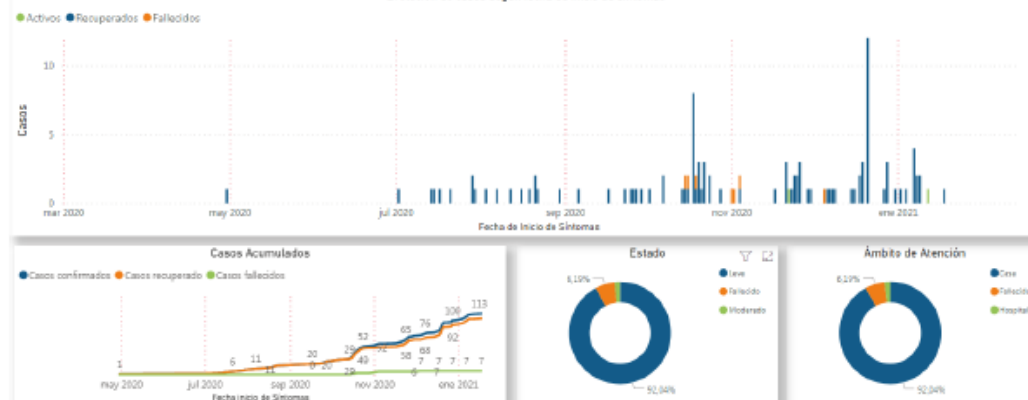

En cuanto a la evolución de los casos confirmados, se observa el incremento gradual desde el mes de Mayo a la fecha, este incremento se ha hecho más evidente a partir del 15 de octubre, desde el cual se encuentra un gran porcentaje de los casos presentados hasta la fecha. Gráficamente, se observa los casos totales que se presentan, los recuperados y los fallecidos del Municipio de Totoró.

A partir del mes de Mayo hasta la fecha, se evidencia incremento en el número de casos confirmados, es decir una mayor velocidad de transmisión. El comportamiento de positividad por sexo es similar (52.2 %) para mujeres y (47,8 %) para hombres, el grupo etario que más casos:



REPÚBLICA DE COLOMBIA  
DEPARTAMENTO DEL CAUCA - MUNICIPIO DE TOTORO  
*INSTITUCION EDUCATIVA AGROFORESTAL*  
*SAN JUAN DE QUINTANA*

CÓDIGO DANE – 219824000265 NIT: 817007712-1  
Aprobado mediante resoluciones Nacionales Nos: 1282-07-2003, 0479-04-2004, 11082 -  
122011 y 09175-10-2013

**CONSOLIDADO CASOS BARRIOS Y VEREDAS**

VEREDA / BARRIO	Nº CASOS
CABECERA MUNICIPAL	23
AGUAS VIVAS	18
NOVIRAO	3
GABRIEL LOPEZ	6
BEJUCAL	1
BETANIA	3
CALVACHE	3
EL BAHO	7
COFRE	4
HATO VIEJO	3
POLINDARA	3
ESTELA	3
PALIZADA	3
LA PEÑA	6
MIRAFLOREZ	5
PANIQUITA	5
ZABALETA	3
SAN ANTONIO	4
SAN JOSE	3
SIBERIA	3
PALACE	2
FLORENCIA	2
<b>TOTAL</b>	<b>113</b>

---

Estamos ubicados en la Vereda San Juan Municipio de Totoró Cauca.

e-mail: [ieagrsanjuan@gmail.com](mailto:ieagrsanjuan@gmail.com)

Cel. 302 241 5708.



REPÚBLICA DE COLOMBIA  
 DEPARTAMENTO DEL CAUCA - MUNICIPIO DE TOTORO  
**INSTITUCION EDUCATIVA AGROFORESTAL  
 SAN JUAN DE QUINTANA**

CÓDIGO DANE – 219824000265 NIT: 817007712-1  
 Aprobado mediante resoluciones Nacionales Nos: 1282-07-2003, 0479-04-2004, 11082 -  
 122011 y 09175-10-2013



La institución Educativa Agroforestal San Juan de Quintana se encuentra al sur occidente del municipio de Totoró atendiendo las veredas de Guayaquil, Alto San José, Alto San Juan, y Santa Teresa, Veredas de Quintana, el canelo y San Juan que hacen parte del municipio de Popayán.

**2. OBJETIVO GENERAL.**

Propiciar un posible regreso gradual, progresivo a las aulas bajo el esquema de alternancia educativa, en la Institución Educativa Agroforestal San Juan de Quintana y sus sedes, municipio de Totoró a través de la implementación y ejecución del protocolo de Bioseguridad.

**3. IDENTIFICACIÓN DEL ESTABLACIMIENTO EDUCATIVO Y SUS SEDES.**

Municipio	<b>Totoró</b>			
Nombre del Establecimiento	<b>INSTITUCIÓN EDUCATIVA AGROFORESTAL SAN JUAN DE QUINTANA</b>			
Número de sedes	<b>C. AGROFORESTAL</b>	<b>E.</b>	<b>E.R.M. SANTA TERESA</b>	<b>E.R.M. GUAYAQUIL</b>

Estamos ubicados en la Vereda San Juan Municipio de Totoró Cauca.

e-mail: [ieagrsanjuan@gmail.com](mailto:ieagrsanjuan@gmail.com)

Cel. 302 241 5708.



REPÚBLICA DE COLOMBIA  
 DEPARTAMENTO DEL CAUCA - MUNICIPIO DE TOTORO  
**INSTITUCION EDUCATIVA AGROFORESTAL  
 SAN JUAN DE QUINTANA**

CÓDIGO DANE – 219824000265 NIT: 817007712-1  
 Aprobado mediante resoluciones Nacionales Nos: 1282-07-2003, 0479-04-2004, 11082 -  
 122011 y 09175-10-2013

	<b>SSAN JUAN DE QUINTANA</b>		
Nit	<b>817007712</b>		
Código DANE	<b>219824000265</b>	<b>219824000540</b>	<b>219824001032</b>
Dirección	<b>VDA ALTO SAN JUAN</b>	<b>VDA SANTA TERESA</b>	<b>VDA GUAYAQUIL</b>
Teléfono Fijo / Celular	<b>3022415708</b>	<b>3022415708</b>	<b>3022415708</b>
Correo electrónico	<b>ieagrsanjuan@gmail.com</b>	<b>ieagrsanjuan@gmail.com</b>	<b>ieagrsanjuan@gmail.com</b>
Directivo Docente/Representante Legal	<b>OVIDIO ALEXANDER SÁNCHEZ CAMPO</b>		

**4. CARACTERIZACIÓN.**

<b>NOMBRE DEL CARGO</b>	<b>EDAD</b>	<b>FACTORES DE RIESGO – (SI-NO)</b>	<b>OBSERVACIONES</b>
<b>DIRECTIVOS DOCENTES:</b>			
- Rector	<b>34</b>	<b>NO</b>	<b>N/A</b>
- Coordinador	-	-	-
- Director Rural	-	-	-
<b>ADMINISTRATIVOS CON LOS CUALES CUENTA SU ESTABLECIMIENTO:</b>			
- Secretarios	-	-	-
- Bibliotecarios	-	-	-
- Celadores	-	-	-
- Servicios Generales	<b>59</b>	<b>SI</b>	
<b>DOCENTES:</b>			
Docentes Orientadores	-	-	-
Docentes PTA	-	-	-
Docentes de Aula			
CLAUDIA CONSUELO CHANTRE	<b>30</b>	<b>NO</b>	-
LILIA MARIA MUÑOZ BURGOS	<b>58</b>	<b>NO</b>	-
JHON JAIRO CAMPO SÁNCHEZ			
RODRIGO ALONSO QUILINDO	<b>37</b>	<b>NO</b>	-
SIOMARA ELIDIA YASNO	<b>40</b>	<b>NO</b>	-
LUIS FELIPE MUÑOZ OROZCO	<b>42</b>	<b>NO</b>	-

Estamos ubicados en la Vereda San Juan Municipio de Totoró Cauca.

e-mail: [ieagrsanjuan@gmail.com](mailto:ieagrsanjuan@gmail.com)

Cel. 302 241 5708.



REPÚBLICA DE COLOMBIA  
 DEPARTAMENTO DEL CAUCA - MUNICIPIO DE TOTORO  
 INSTITUCION EDUCATIVA AGROFORESTAL  
 SAN JUAN DE QUINTANA

CÓDIGO DANE – 219824000265 NIT: 817007712-1  
 Aprobado mediante resoluciones Nacionales Nos: 1282-07-2003, 0479-04-2004, 11082 -  
 122011 y 09175-10-2013

MARÍA LIZBETH GRAJALES	42	NO	-
MARÍA ELENA ZAMBRANO	53	NO	-
ESMERALDA SILVA BUITRON	39	NO	-
ALBERTO GUAMANGA IMBACHI	66	SI	Gastritis
<b>ESTUDIANTES:</b>			
<b>Preescolar</b>			
CAMAYO QUILINDO JUAN FELIPE	5	NO	
CAMPO CALAPSU EVELIN JHOELY	6	SI	Leucemia
CAMPO CAMPO HJAMILTON FARID	5	NO	
CAMPO MANQUILLO NAIDE SAMARA	5	NO	
CAMPO PERDOMO DX' JNEEH	5	NO	
CAMPO RIVERA DIVAR ALEXIS	5	NO	
ESCOBAR MOROCHO JERSON ALDEMAR	5	NO	
GURRUTE CAMPO OLMES ANDRES	5	NO	
IMBACHI YANDE CAMILO ANDRES	5	NO	
LAME MACA SAMY YULADY	5	NO	
OFO CAMPO DANNA MELYSA	6	NO	
QUILINDO CAMPO DEIVINSON ESMITH	6	NO	
SANTIAGO CAMPO WVILINSON ANDRES	5	NO	
<b>Primaria</b>			
CAMAYO QUILINDO DIDIER DANIEL	6	NO	
CAMPO CAMPO YORLEY HUMBERTO	6	NO	
CAMPO CAMPO YURI VIVIANA	7	NO	
CAMPO FERNANDEZ WUILDER ESNEIDER	6	NO	
CAMPO SANTIAGO MARYURI YULIETH	6	NO	
CAMPO YALANDA SINDI YISLEY	6	NO	
GAONA GURRUTE EMANUEL	6	NO	
QUILINDO CHANTRE HELLEN STEPHANIA	6	NO	
SANCHEZ ESCOBAR LINA FERNANDA	7	NO	
SANCHEZ MANQUILLO JUAN SEBASTIAN	6	NO	
SANCHEZ QUILINDO JUAN SEBASTIAN	6	NO	

Estamos ubicados en la Vereda San Juan Municipio de Totoró Cauca.

e-mail: [ieagrsanjuan@gmail.com](mailto:ieagrsanjuan@gmail.com)

Cel. 302 241 5708.



REPÚBLICA DE COLOMBIA  
 DEPARTAMENTO DEL CAUCA - MUNICIPIO DE TOTORO  
**INSTITUCION EDUCATIVA AGROFORESTAL**  
**SAN JUAN DE QUINTANA**

CÓDIGO DANE – 219824000265 NIT: 817007712-1

Aprobado mediante resoluciones Nacionales Nos: 1282-07-2003, 0479-04-2004, 11082 - 122011 y 09175-10-2013

YALANDA CAMPO LEMAR FABIAN	7	NO	
CAMPO PERDOMO SEK NAS	8	NO	
CAMPO SANCHEZ EYLIN FERNANDA	7	NO	
CAMPO SANCHEZ JHINA MARCELA	7	NO	
CAMPO SANTIAGO DINA FERNANDA	8	NO	
CHANTRE GURRUTE YOAN ALDINEBER	11	NO	
GURRUTE CHANTRE TATIANA	10	NO	
IMBACHI YANDE JHONATAN DAVID	7	NO	
ESCOBAR MOROCHO ALBERTH LEANDRO	8	NO	
ORTEGA LASO SELENY	7	NO	
PERAFAN CAMPO FARIK RIBEIRO	8	NO	
QUILINDO CAMPO SHERMAN FARID	7	NO	
SANCHEZ QUILINDO DANIEL ALEJANDRO	7	NO	
ZUÑIGA QUILINDO SHAROL HASBLEIDY	7	NO	
CAMPO BOLAÑOS ZULIVETH	9	NO	
CAMPO SANCHEZ SELENY SARAY	8	NO	
CHANTRE GURRUTE YORIAN ESTIVEN	13	NO	
CHAVACO SANCHEZ ALLYSON GABRIELA	8	NO	
GUAUÑA CAMPO BRIDHTANI SALOME	8	NO	
GURRUTE CHANTRE ANDERSON FELIPE	11	NO	
GURRUTE GURRUTE VALERIA	8	NO	
GURRUTE QUILINDO EDWIN RODRIGO	10	NO	
PEÑA MANQUILLO GISELLE FERNANDA	8	NO	
QUILINDO SANCHEZ NATALY DANIELA	8	NO	
SANCHEZ CAMPO DYLAN EMANUEL	9	NO	
SANCHEZ CHANTRE JEIMMY NOHELIA	8	SI	Asma
SANCHEZ QUILINDO YICEL SOFIA	9	NO	
CAMPO CHANTRE SINDRY GABRIELA	9	NO	
CHANTRE GURRUTE ASTRID YULIANA	9	NO	
ESCOBAR MOROCHO ARLES ERNEY	10	NO	
GURRUTE CAMPO JHOJAN LEANDRO	9	NO	

Estamos ubicados en la Vereda San Juan Municipio de Totoró Cauca.

e-mail: [ieagrsanjuan@gmail.com](mailto:ieagrsanjuan@gmail.com)

Cel. 302 241 5708.



REPÚBLICA DE COLOMBIA  
 DEPARTAMENTO DEL CAUCA - MUNICIPIO DE TOTORO  
**INSTITUCION EDUCATIVA AGROFORESTAL**  
**SAN JUAN DE QUINTANA**

CÓDIGO DANE – 219824000265 NIT: 817007712-1  
 Aprobado mediante resoluciones Nacionales Nos: 1282-07-2003, 0479-04-2004, 11082 -  
 122011 y 09175-10-2013

SALAZAR SANCHEZ ESMILER DAMIAN	10	NO	
SANCHEZ QUILINDO NEIMAR ALFREDO	10	NO	
TUMBO QUILINDO ANYIT ESTEFANIA	10	NO	
CAMPO CAMPO DORA ILIA	13	NO	
CAMPO GUEGUE MARIA ALEJANDRA	11	NO	
CAMPO MONTILLA YEISON JHOSNEIDER	11	NO	
CAMPO QUILINDO MICHELL ADELA	10	NO	
CAMPO RIVERA JADER ALEXANDER	10	NO	
CAMPO SANCHEZ CAREN VALENTINA	17	NO	
CAMPO YALANDA ESNEYDER FABIAN	11	NO	
CHANTRE CHANTRE KAREN VALENTINA	11	NO	
CHANTRE SANCHEZ YICEL TATIANA	10	NO	
GOMEZ PALTA NICOL DAHIAN	11	NO	
GURRUTE CAMPO BLANCA ROCIO	13	NO	
<b>E.R.M. SANTA TERESA</b>		NO	
BOLAÑOS CHANTRE YINET PAULINA	6	NO	
CHANTRE CASAMACHIN EVELYN LIZBETH	6	NO	
CHANTRE CASAMACHIN YERALDIN KATERINE	8	NO	
CHANTRE LAME BEXI DANIELA	7	NO	
CHANTRE SAMBONI ANDRY YISEL	7	NO	
QUILINDO CHANTRE YARLINZON	8	NO	
CHANTRE CHANTRE JHONATAN SANTIAGO	9	NO	
BOLAÑOS CHANTRE ROBER ORLANDO	10	NO	
OFO CHANTRE EVELIN ALEXANDRA	10	NO	
CHANTRE CHANTRE SIRLEY YURALI	11	NO	
CHANTRE MOROCHO HUEIMAR FABIAN	13	NO	
GURRUTE CHANTRE MAICOLL FABIAN	11	NO	
GURRUTE QUILINDO YENY SOFIA	10	NO	
<b>E.R.M. GUAYAQUIL</b>		NO	
CAMPO CAMPO WILLIAN SEBASTIAN	7	NO	
CAMPO CAMPO YULIE MARIBEL	10	NO	

Estamos ubicados en la Vereda San Juan Municipio de Totoró Cauca.

e-mail: [ieagrsanjuan@gmail.com](mailto:ieagrsanjuan@gmail.com)

Cel. 302 241 5708.



REPÚBLICA DE COLOMBIA  
DEPARTAMENTO DEL CAUCA - MUNICIPIO DE TOTORO  
*INSTITUCION EDUCATIVA AGROFORESTAL*  
*SAN JUAN DE QUINTANA*

CÓDIGO DANE – 219824000265 NIT: 817007712-1  
Aprobado mediante resoluciones Nacionales Nos: 1282-07-2003, 0479-04-2004, 11082 -  
122011 y 09175-10-2013

CAMPO CAMPO FABIO	11	NO	
CAMPO CASAMACHIN MAGALI ASTRID	10	NO	
CAMPO SANCHEZ JOSE ARTENIO	13	NO	
<b>Secundaria</b>		NO	
BOLAÑOS CHANTRE BLADIMIR	12	NO	
BOLAÑOS CHANTRE OSCAR CAMILO	13	NO	
CAMPO CAMPO DEISY FERNANDA	15	NO	
CAMPO CHANTRE ANDY YOJAN ESTIVEN	12	NO	
CAMPO SANCHEZ ESTEFANI YICEL	11	NO	
CAMPO YALANDA JHEIDY FERNANDA	12	NO	
CHANTRE CONEJO JAMILTON SEBASTIAN	13	NO	
CHANTRE GURRUTE KAREN YULIETH	17	NO	
CHANTRE GURRUTE KEVIN SALOMON	15	NO	
CHANTRE MOROCHO AURALUCEDY	16	NO	
CHANTRE MOROCHO ALVARO MIGUEL	14	NO	
GURRUTE CAMPO LEIDER HERNAN	16	NO	
OCORO CHANTRE DEIBAR ALEXIS	11	NO	
QUILINDO CAMPO HELEN YISEL	11	NO	
QUILINDO CAMPO LENNY YULIANA	13	NO	
QUILINDO CAMPO WENDI YECENIA	17	NO	
QUILINDO CAMPO YEFERSON ALDEMAR	12	NO	
QUILINDO CHARO YULI PATRICIA	14	NO	
SANCHEZ CAMPO IVAN ANDRES	14	NO	
SANCHEZ CHANTRE DANNA GERALDIN	12	NO	
SANCHEZ QUILINDO GUILVER EMIRO	11	NO	
SANCHEZ QUILINDO KAROL BALENTINA	13	NO	
SANCHEZ SANTIAGO KAREN SOFIA	11	NO	
CAMPO CAMPO MIGUEL ANGEL	16	NO	
CAMPO QUILINDO DIMAS YESID	15	NO	
CAMPO RIVERA MISAEL ANDRES	12	NO	
CHANTRE GURRUTE JEFRY LEIZON	13	NO	

Estamos ubicados en la Vereda San Juan Municipio de Totoró Cauca.

e-mail: [ieagrsanjuan@gmail.com](mailto:ieagrsanjuan@gmail.com)

Cel. 302 241 5708.



REPÚBLICA DE COLOMBIA  
 DEPARTAMENTO DEL CAUCA - MUNICIPIO DE TOTORO  
 INSTITUCION EDUCATIVA AGROFORESTAL  
 SAN JUAN DE QUINTANA

CÓDIGO DANE – 219824000265 NIT: 817007712-1  
 Aprobado mediante resoluciones Nacionales Nos: 1282-07-2003, 0479-04-2004, 11082 -  
 122011 y 09175-10-2013

CHILITO SANTIAGO YONY YAMYD	13	NO	
GURRUTE QUILINDO ASTRID VIVIANA	12	NO	
MOROCHO LAME LAURA NAYELI	13	NO	
PERAFAN CAMPO HENRY ROBBIE	13	NO	
QUILINDO CAMPO JHONATAN JAVIER	12	NO	
QUILINDO CHANTRE YOINER LEANDRO	12	NO	
SANCHEZ CAMPO INELDA ANA MARY	12	NO	
SANCHEZ CAMPO VALERIA	15	NO	
CAMPO CALAPSU ADEN BIANEY	22	NO	
CAMPO CAMPO ALDAIR ANDRES	18	NO	
CAMPO CAMPO ANA MARIA	16	NO	
CAMPO CAMPO CARMEN LIDIA	17	NO	
CAMPO CAMPO LUISA FERNANDA	20	NO	
CHANTRE CHANTRE ANYI JIMENA	13	NO	
CHANTRE LAME YESICA YULIANA	12	NO	
GURRUTE CHANTRE JEFERSON JEFREI	14	NO	
GURRUTE GURRUTE LUZ HELIDA	15	NO	
LAME CAMPO ALEXANDRA PATRICIA	13	NO	
QUILINDO CAMPO ALINZON TATIANA	15	NO	
CAMPO CAMPO JOSE JULIAN	19	NO	
GURRUTE CHANTRE ESMERALDA MABEL	18	NO	
GURRUTE OFO CAREN FABIANA	17	NO	
GURRUTE QUILINDO ANGELA PATRICIA	15	NO	
LAME CAMPO MAICOL	24	NO	
QUILINDO CAMPO MABEL YUDANIS	14	NO	
QUILINDO CAMPO ROSA	15	NO	
QUILINDO CHARO INGRITH NORELY	17	NO	
QUILINDO CHARO LINA VANESA	19	NO	
SANCHEZ QUILINDO ADRIAN ESTIVEN	14	NO	
SANCHEZ QUILINDO SHARIT LILIANA	13	NO	
<b>Media</b>		NO	
BOLAÑOZ CHANTRE DIANA SOFIA	18	NO	
CAMPO CALAPSU YENIFER YADAMIL	21	NO	
CAMPO SANTIAGO ANLLI TATIANA	16	NO	

Estamos ubicados en la Vereda San Juan Municipio de Totoró Cauca.

e-mail: [ieagrsanjuan@gmail.com](mailto:ieagrsanjuan@gmail.com)

Cel. 302 241 5708.



REPÚBLICA DE COLOMBIA  
DEPARTAMENTO DEL CAUCA - MUNICIPIO DE TOTORO  
**INSTITUCION EDUCATIVA AGROFORESTAL**  
**SAN JUAN DE QUINTANA**

CÓDIGO DANE – 219824000265 NIT: 817007712-1  
Aprobado mediante resoluciones Nacionales Nos: 1282-07-2003, 0479-04-2004, 11082 -  
122011 y 09175-10-2013

CHANTRE CHANTRE ROVEIRO ESTIVEN	15	NO	
CHANTRE ESCOBAR JOHAN STIVEN	16	NO	
GOMEZ PALTA SEBASTIAN ANDRES	16	NO	
QUILINDO CAMPO LUCY DANIELA	14	NO	
QUILINDO CAMPO YEIMY DAYANA	17	NO	
SANCHEZ GURRUTE EBELIN DAYANA	15	NO	
CAMPO CAMPO ALDEMIR	23	NO	
CAMPO MOROCHO YAMILE	18	NO	
CAMPO SANCHEZ SANDRA LILIANA	17	NO	
CAMPO SANTIAGO WITNER STEVER	19	NO	
GURRUTE CAMPO DIANA MAGALI	19	NO	
GURRUTE QUILINDO ADRIANA MARCELA	17	NO	
SANCHEZ CAMPO MERLY DAYANA	17	NO	

**5. DEBERES Y RESPONSABILIDADES:**

- a) Alcaldía Municipal: adecuar, supervisar y presupuestar los insumos necesarios que permitan la implementación del modelo de alternancia.
- b) Secretaria de Salud Municipal: velar por el adecuado manejo de los diferentes elementos de bioseguridad existentes en las instituciones educativas, así como el adecuado manejo de los casos positivos que se puedan evidenciar en estos establecimientos
- c) Consejo Directivo: Brindar la información necesaria a los padres de familia y comunidad educativa en general sobre los cuidados que se deben implementar dentro del establecimiento educativo
- d) Administrativos: Velar por la implementación de las normativas relacionadas al manejo de los estándares a seguir y el adecuado uso de los elementos de bioseguridad.
- e) Directivos Docentes: Vigilar y hacer cumplir la normativa existente en los establecimientos educativos.
- f) Docentes: Servir de apoyo en el seguimiento de los protocolos establecidos.

Estamos ubicados en la Vereda San Juan Municipio de Totoró Cauca.

e-mail: [ieagrsanjuan@gmail.com](mailto:ieagrsanjuan@gmail.com)

Cel. 302 241 5708.



REPÚBLICA DE COLOMBIA  
DEPARTAMENTO DEL CAUCA - MUNICIPIO DE TOTORO  
**INSTITUCION EDUCATIVA AGROFORESTAL  
SAN JUAN DE QUINTANA**

CÓDIGO DANE – 219824000265 NIT: 817007712-1  
Aprobado mediante resoluciones Nacionales Nos: 1282-07-2003, 0479-04-2004, 11082 -  
122011 y 09175-10-2013

- g) Estudiantes: Cumplir con la normatividad establecida dentro del establecimiento educativo.
- h) Padres de Familia y/o cuidadores: Como principal formador es de vital importancia vigilar, fomentar y formar al estudiante en los buenos hábitos del auto cuidado y hacer cumplir las recomendaciones y normatividades emitidas desde los diferentes entes de control de carácter nacional, departamental y municipal.

## 6. MEDIDAS DE BIOSEGURIDAD.

- a) Lavado y desinfección de manos: Es fundamental en la actualidad debido a la prevención de un posible contagio del COVID-19. Los integrantes de la comunidad educativa deben tener claras las normas de higiene que deben implementar durante el regreso gradual mediante alternancia educativa.  
¿Por qué debemos limpiar y desinfectar nuestras manos?

### ¿POR QUÉ?

Miles de personas mueren diariamente en todo el mundo a causa de infecciones contraídas mientras reciben atención sanitaria.

Las manos son la principal vía de transmisión de gérmenes durante la atención sanitaria del COVID-19.

La higiene de las manos es la medida más importante para evitar la transmisión de gérmenes perjudiciales y evitar las infecciones asociadas a la atención sanitaria del covid-19.

### ¿CÓMO HACERLO?

1. Mojarse las manos con agua corriente limpia (tibia o fría), cerrar el grifo y enjabonarse las manos.
2. Frotarse las manos con el jabón hasta que haga espuma. Frotarse la espuma por la parte de atrás de las manos, entre los dedos y debajo de las uñas.
3. Restregarse las manos durante al menos 20 segundos. ¿Necesita algo para medir el tiempo? Tararee dos veces la canción de “Feliz cumpleaños” de principio a fin.
4. Enjuagarse bien las manos con agua corriente limpia.
5. Secárselas con una toalla limpia o al aire.

---

Estamos ubicados en la Vereda San Juan Municipio de Totoró Cauca.

e-mail: [ieagrsanjuan@gmail.com](mailto:ieagrsanjuan@gmail.com)

Cel. 302 241 5708.



REPÚBLICA DE COLOMBIA  
DEPARTAMENTO DEL CAUCA - MUNICIPIO DE TOTORO  
**INSTITUCION EDUCATIVA AGROFORESTAL**  
**SAN JUAN DE QUINTANA**

CÓDIGO DANE – 219824000265 NIT: 817007712-1  
Aprobado mediante resoluciones Nacionales Nos: 1282-07-2003, 0479-04-2004, 11082 -  
122011 y 09175-10-2013

A continuación 11 pasos para un correcto lavado de manos.

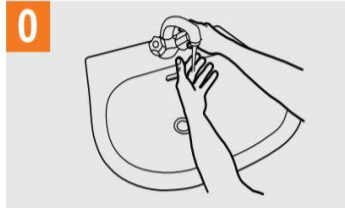

**0**  
Mójese las manos con agua;

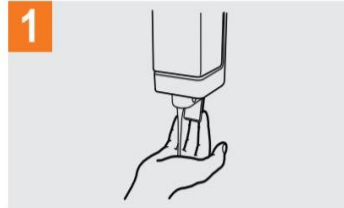

**1**  
Deposite en la palma de la mano una cantidad de jabón suficiente para cubrir todas las superficies de las manos;

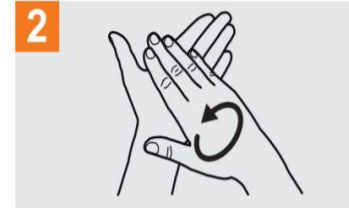

**2**  
Frótese las palmas de las manos entre sí;

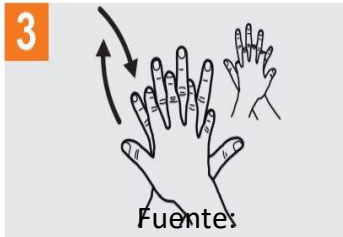

**3**  
Frótese la palma de la mano derecha contra el dorso de la mano izquierda entrelazando los dedos y viceversa;

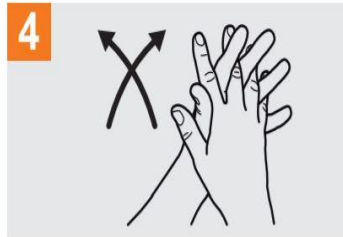

**4**  
Frótese las palmas de las manos entre sí, con los dedos entrelazados;

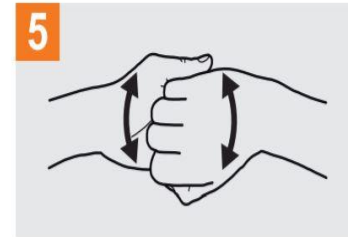

**5**  
Frótese el dorso de los dedos de una mano con la palma de la mano opuesta, agarrándose los dedos;

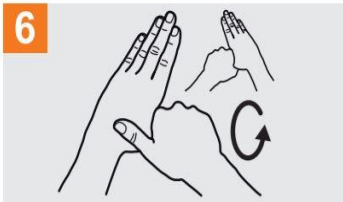

**6**  
Frótese con un movimiento de rotación el pulgar izquierdo, atrapándolo con la palma de la mano derecha y viceversa;

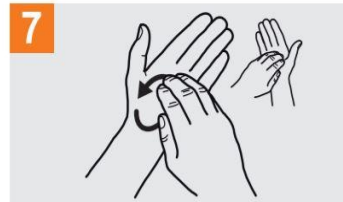

**7**  
Frótese la punta de los dedos de la mano derecha contra la palma de la mano izquierda, haciendo un movimiento de rotación y viceversa;

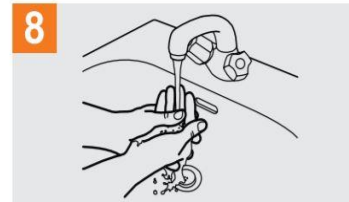

**8**  
Enjuáguese las manos con agua;

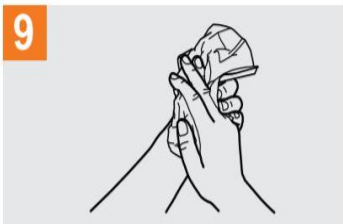

**9**  
Séquese con una toalla desechable;

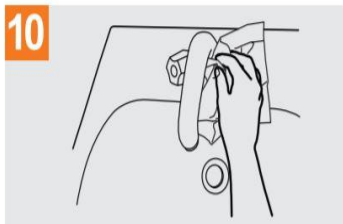

**10**  
Sirvase de la toalla para cerrar el grifo;

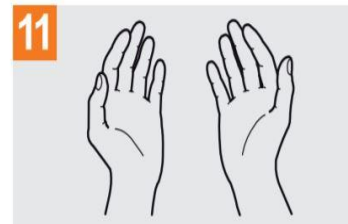

**11**  
Sus manos son seguras.

Organización Mundial de la Salud.

---

Estamos ubicados en la Vereda San Juan Municipio de Totoró Cauca.

e-mail: [ieagrsanjuan@gmail.com](mailto:ieagrsanjuan@gmail.com)

Cel. 302 241 5708.



REPÚBLICA DE COLOMBIA  
DEPARTAMENTO DEL CAUCA - MUNICIPIO DE TOTORO  
**INSTITUCION EDUCATIVA AGROFORESTAL**  
**SAN JUAN DE QUINTANA**

CÓDIGO DANE – 219824000265 NIT: 817007712-1  
Aprobado mediante resoluciones Nacionales Nos: 1282-07-2003, 0479-04-2004, 11082 -  
122011 y 09175-10-2013

**Elementos de protección personal.**

**Tapabocas:**

Es un accesorio que también se lo conoce como máscara quirúrgica o como barbijo. Los tapabocas se utilizan para impedir que bacterias entren en la nariz o en la boca.

**Tipos de tapabocas:** Desechables, de tela y quirúrgico.

1. Con bandas para las orejas: Algunos tapabocas tienen dos bandas para colocar en cada una de las orejas. Por lo general, estas bandas se hacen de un material elástico para que puedan estirarse. Agarra este tipo de tapabocas por las bandas, pon una alrededor de una de tus orejas y luego la otra alrededor de la del otro lado.
2. Con lazos o correas: Algunos tapabocas vienen con piezas de tela que se amarran alrededor de la parte posterior de la cabeza. Son lazos o correas en la parte superior e inferior. Toma el tapabocas de los lazos superiores, colócalos alrededor de la parte posterior de la cabeza y amárralos para unirlos. Luego, haz lo mismo con los lazos inferiores.
3. Con bandas alrededor de la cabeza: Algunos vienen con dos bandas elásticas que se colocan encima y alrededor de la parte posterior de la cabeza (distintas a las que se colocan alrededor de las orejas). Sujeta el tapabocas frente a tu cara, jala las bandas por encima de la parte superior de tu cabeza y ponlas alrededor de esta

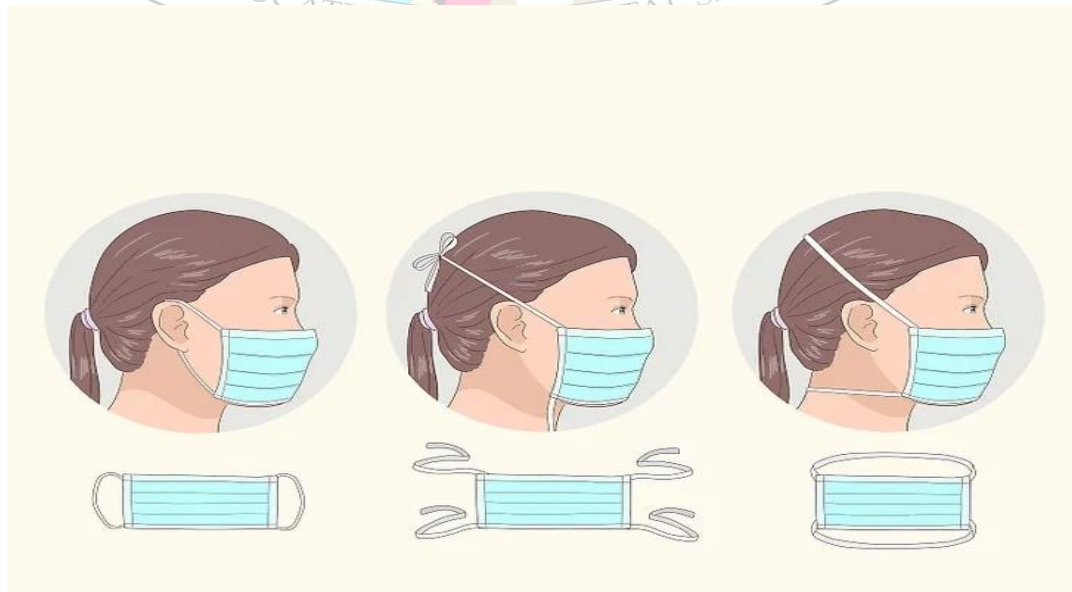

---

Estamos ubicados en la Vereda San Juan Municipio de Totoró Cauca.

e-mail: [ieagrsanjuan@gmail.com](mailto:ieagrsanjuan@gmail.com)

Cel. 302 241 5708.



REPÚBLICA DE COLOMBIA  
DEPARTAMENTO DEL CAUCA - MUNICIPIO DE TOTORO  
**INSTITUCION EDUCATIVA AGROFORESTAL  
SAN JUAN DE QUINTANA**

CÓDIGO DANE – 219824000265 NIT: 817007712-1  
Aprobado mediante resoluciones Nacionales Nos: 1282-07-2003, 0479-04-2004, 11082 -  
122011 y 09175-10-2013

**MODO DE USO**

**Antes de tocar un tapabocas limpio:** Debes lavarte las manos muy bien con agua y jabón. Una vez que hayas aplicado el jabón en tus manos húmedas, frótalas para lavarlas durante al menos 20 segundos antes de enjuagarlas.

**Revisa el tapabocas:** Una vez que hayas tomado un tapabocas nuevo (sin uso) de la caja, revísalo para asegurarte de que no tenga defectos, agujeros ni desgarros en el material. Si el tapabocas tiene alguna de estas deficiencias, bóvalo y saca otro nuevo de la caja.

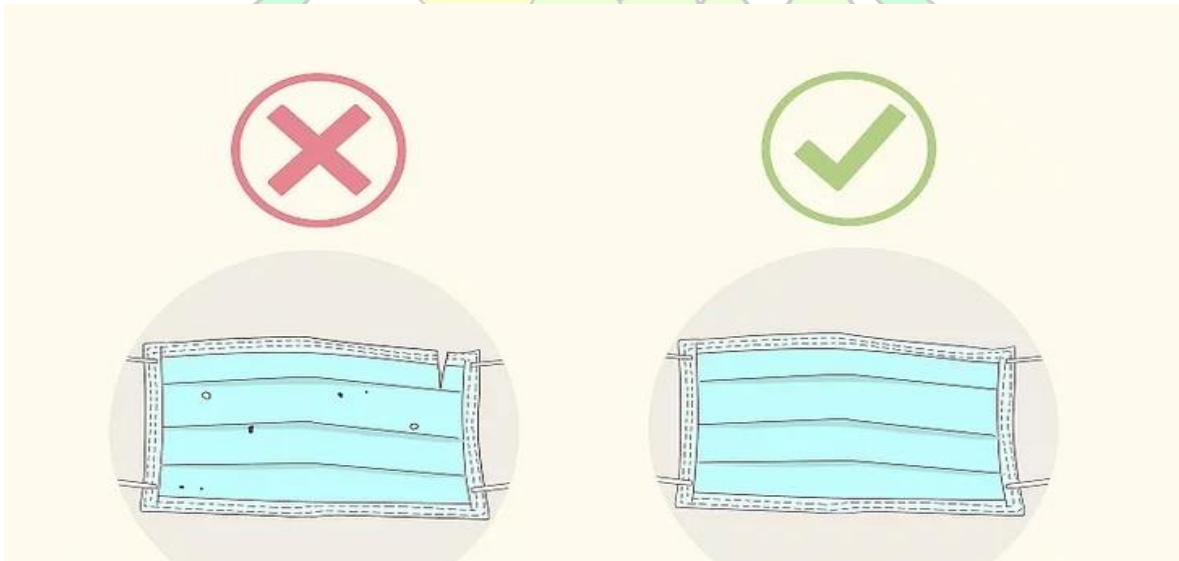

**Orienta la parte superior del tapabocas correctamente:** Para que el tapabocas quede lo más cerca posible de tu piel, ten en cuenta que la parte superior del mismo tiene un borde flexible, pero rígido, en alambre, que puedes moldear alrededor de tu nariz. Cerciórate que ese lado esté orientado hacia arriba antes de colocarte el tapabocas.

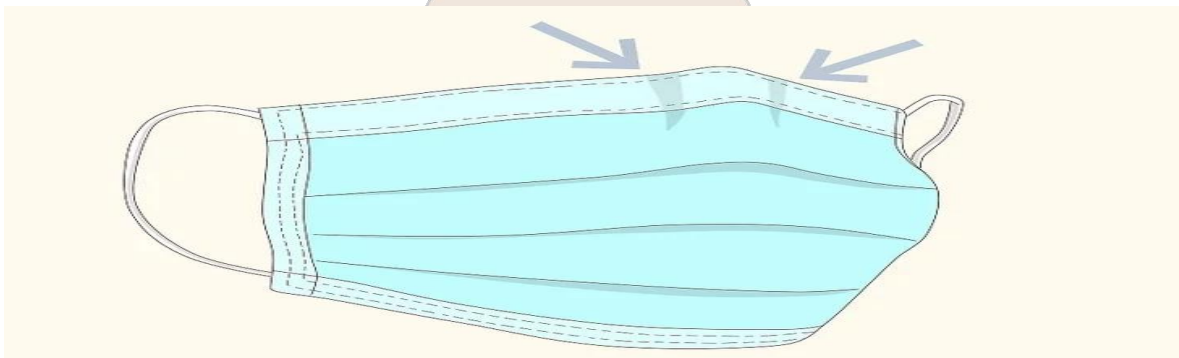

Estamos ubicados en la Vereda San Juan Municipio de Totoró Cauca.

e-mail: [ieagrsanjuan@gmail.com](mailto:ieagrsanjuan@gmail.com)

Cel. 302 241 5708.



REPÚBLICA DE COLOMBIA  
DEPARTAMENTO DEL CAUCA - MUNICIPIO DE TOTORO  
**INSTITUCION EDUCATIVA AGROFORESTAL  
SAN JUAN DE QUINTANA**

CÓDIGO DANE – 219824000265 NIT: 817007712-1  
Aprobado mediante resoluciones Nacionales Nos: 1282-07-2003, 0479-04-2004, 11082 -  
122011 y 09175-10-2013

**Asegúrate que el lado correcto del tapabocas quede hacia afuera:** El interior de la mayoría de los tapabocas es de color blanco, mientras que el exterior es de otros colores. Antes de ponértelo, revisa que el lado blanco vaya hacia tu cara.

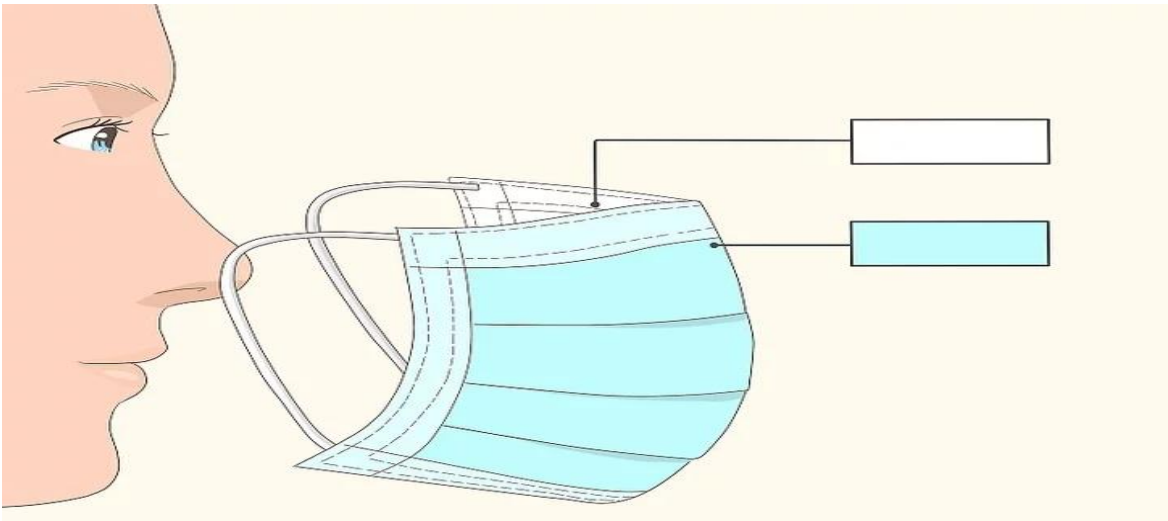

Fuente: Universidad Libre.

**Distanciamiento físico.**

De acuerdo a lo estipulado por el decreto 1721 del 24 de septiembre de 2020, el distanciamiento físico entre personas de 1 metro al interior de las aulas y de 2 metros en otras áreas como restaurantes, baños, pasillos, filas, para lo cual organizarán los espacios de trabajo distanciado pupitres, escritorios mesas de comedor, entre otros y señalizando la distribución de estos.



---

Estamos ubicados en la Vereda San Juan Municipio de Totoró Cauca.

e-mail: [ieagrsanjuan@gmail.com](mailto:ieagrsanjuan@gmail.com)

Cel. 302 241 5708.



REPÚBLICA DE COLOMBIA  
DEPARTAMENTO DEL CAUCA - MUNICIPIO DE TOTORO  
*INSTITUCION EDUCATIVA AGROFORESTAL*  
*SAN JUAN DE QUINTANA*

CÓDIGO DANE – 219824000265 NIT: 817007712-1  
Aprobado mediante resoluciones Nacionales Nos: 1282-07-2003, 0479-04-2004, 11082 -  
122011 y 09175-10-2013

### **Manipulación de insumos y productos**

Contar con elementos de insumos y desinfección para realizar los protocolos de aseo, limpieza y desinfección de las instalaciones y demás áreas, que incluyen los elementos a utilizar, protección personal de los trabajadores, realizando diariamente antes y después de cada jornada académica labores de limpieza desinfección tanto la requerida por el Ministerio implementando también los usos y costumbres de nuestra comunidad Resguardo Indígena Páez de Quintana como (sahumerio, rituales, utilización de las plantas medicinales, entre otro), en las diferentes zonas de la instalación (pisos, mesas, pupitres, sillas, corredores, puertas, baños, barandas, canecas, material didáctico, tableros, computadores, proyector, elementos deportivos y demás material de trabajo que se utilice después de cada uso).

Almacenar los desinfectantes en un área segura y fuera del alcance de los niños y adolescentes.

Manejo de residuos: Recolectar diariamente en los puntos estratégicos los residuos sólidos con la debida protección de bioseguridad, para luego proceder a la adecuada eliminación de estos, en el caso de envases plásticos se reciclará, se desinfectará y se almacenará para un fin pedagógico.

Prevención y manejo de situaciones de riesgo de contagio: Contar con un plan de contingencia que permita el manejo adecuado de los casos y contactos de Covid 19 en el entorno educativo y realizar su respectivo Seguimiento como reporte.

Al ingresar cada integrante de la comunidad educativa se realizará los siguientes pasos: toma de temperatura, desinfección, lavado de manos y no se permitirá el ingreso aquellos que presentes síntomas gripales.

Si se presentara un caso positivo se realiza un cerco epidemiológico a cargo de la secretaria de salud y se tomara medida de aislamiento preventivo.

---

Estamos ubicados en la Vereda San Juan Municipio de Totoró Cauca.

e-mail: [ieagrsanjuan@gmail.com](mailto:ieagrsanjuan@gmail.com)

Cel. 302 241 5708.



REPÚBLICA DE COLOMBIA  
DEPARTAMENTO DEL CAUCA - MUNICIPIO DE TOTORO  
*INSTITUCION EDUCATIVA AGROFORESTAL*  
*SAN JUAN DE QUINTANA*

CÓDIGO DANE – 219824000265 NIT: 817007712-1  
Aprobado mediante resoluciones Nacionales Nos: 1282-07-2003, 0479-04-2004, 11082 -  
122011 y 09175-10-2013

**Medidas locativas.**

1. Al ingreso de las instalaciones educativas, estará un rancho purificador con sahumero de plantas medicinales (pino, eucalipto, altamisa y ruda), toma de temperatura y desinfección.
2. Hay espacio adecuado para los niños y otro para los jóvenes.
3. Señalización, ubicación y marcación de puntos para conservar el distanciamiento en las diferentes áreas de la institución educativa (patios, salones, baños, cocina y comedor).
4. Disposición de un punto ecológico.
5. Asignar turnos al cabildo escolar para el apoyo a la persona encargada en el momento de ingreso y salida para el uso de espacios de higiene, descanso, alimentación, formación entre otros.
6. No se permiten visitas o ingresos de personas diferentes a los estudiantes y docentes.
7. Ubicación de carteles informativos en sitios estratégicos de prevención al Covid 19.
8. Se trabajará 4:15 horas y quince minutos con estudiantes de Preescolar, básica primaria, secundaria y media (alternando los grados de acuerdo a las áreas correspondientes y también dentro del horario se incluye un descanso de 30 minutos que estará supervisado por los docentes para que realicen el consumo de sus loncheras.

Horario Primaria de toda la Institución:

Lunes y Miércoles preescolar y primaria. Hora de 8: 00 am a 12:15 pm

Martes y jueves básica secundaria y media. Hora de 8: 00 am a 12:15 pm

9. Al ingreso de las instalaciones educativas, estará un rancho purificador con sahumero de plantas medicinales (pino, eucalipto, altamisa y ruda), toma de temperatura y desinfección.

---

Estamos ubicados en la Vereda San Juan Municipio de Totoró Cauca.

e-mail: [ieagrsanjuan@gmail.com](mailto:ieagrsanjuan@gmail.com)

Cel. 302 241 5708.



REPÚBLICA DE COLOMBIA  
DEPARTAMENTO DEL CAUCA - MUNICIPIO DE TOTORO  
*INSTITUCION EDUCATIVA AGROFORESTAL*  
*SAN JUAN DE QUINTANA*

CÓDIGO DANE – 219824000265 NIT: 817007712-1  
Aprobado mediante resoluciones Nacionales Nos: 1282-07-2003, 0479-04-2004, 11082 -  
122011 y 09175-10-2013

10. Hay espacio adecuado en lavamanos para los niños y otro para los jóvenes.
11. Señalización, ubicación y marcación de puntos para conservar el distanciamiento en las diferentes áreas de la institución educativa (patios, salones, baños, cocina y comedor).
12. Disposición de un punto ecológico. Asignar turnos al cabildo escolar para el apoyo a la persona encargada en el momento de ingreso y salida para el uso de espacios de higiene, descanso, alimentación, formación entre otros.
13. No se permiten visitas o ingresos de personas diferentes a los estudiantes y docentes.
14. Ubicación de carteles informativos en sitios estratégicos de prevención al Covid 19.

#### **7. SOCIALIZACIÓN DE LAS MEDIDAS DE BIOSEGURIDAD.**

Presentación del plan de acción ante la comunidad educativa en el tema de los protocolos de bio seguridad y las medidas que se deben llevar a cabo en la institución.

##### **a) PERSONAL ADMINISTRATIVO, DOCENTES Y ESTUDIANTES**

- Cumplir con el protocolo de bioseguridad establecido por la institución durante el tiempo de permanencia en las instalaciones en el ejercicio de las labores.
- Reportar cualquier caso de contagio que se llegase a presentar en su familia, de modo que se adopten las medidas correspondientes.
- Adoptar las medidas de autocuidado descritas en el presente protocolo.
- Ayudar a promover las medidas de prevención y promoción de la enfermedad por COVID-19 en su área de trabajo, salón de clases, reuniones de profesores o en zonas comunes como comedores o cancha deportiva.

##### **b) DIRECCIÓN DE LA INSTITUCIÓN**

---

Estamos ubicados en la Vereda San Juan Municipio de Totoró Cauca.

e-mail: [ieagrsanjuan@gmail.com](mailto:ieagrsanjuan@gmail.com)

Cel. 302 241 5708.



REPÚBLICA DE COLOMBIA  
DEPARTAMENTO DEL CAUCA - MUNICIPIO DE TOTORO  
*INSTITUCION EDUCATIVA AGROFORESTAL*  
*SAN JUAN DE QUINTANA*

CÓDIGO DANE – 219824000265 NIT: 817007712-1

Aprobado mediante resoluciones Nacionales Nos: 1282-07-2003, 0479-04-2004, 11082 - 122011 y 09175-10-2013

- Garantizar el cumplimiento de los lineamientos de bioseguridad y el uso de los elementos de protección personal (EPP) por parte del personal.
- Mantener informados permanentemente a todos los docentes y administrativos con relación a las medidas preventivas recomendadas para evitar contagios.
- Realizar reuniones periódicas para seguimiento y retroalimentación al desempeño y estado de salud de los trabajadores.

**c) Área de Seguridad y Salud en el Trabajo**

- Supervisar que los administrativos y docentes cumplan con los lineamientos definidos en el presente documento.
- Hacer seguimiento a los protocolos de bioseguridad.
- Hacer seguimiento al uso adecuado de los EPP.
- Desarrollar protocolos que permitan monitorear el estado de salud de los administrativos, docentes y estudiantes para actuar ante la sospecha de un posible contagio.

**d) Estudiantes**

- Adoptar las medidas establecidas en el protocolo de Salud y Bioseguridad, referente al uso de los elementos de protección personal, distanciamiento y lavado de manos.
- Adoptar las medidas de control de ingreso a las instalaciones del colegio.

**e) Padres de Familia**

- Adoptar las medidas establecidas por la institución frente a las visitas e ingreso a las instalaciones de la institución.

---

Estamos ubicados en la Vereda San Juan Municipio de Totoró Cauca.

e-mail: [ieagrsanjuan@gmail.com](mailto:ieagrsanjuan@gmail.com)

Cel. 302 241 5708.



REPÚBLICA DE COLOMBIA  
DEPARTAMENTO DEL CAUCA - MUNICIPIO DE TOTORO  
*INSTITUCION EDUCATIVA AGROFORESTAL*  
*SAN JUAN DE QUINTANA*

CÓDIGO DANE – 219824000265 NIT: 817007712-1

Aprobado mediante resoluciones Nacionales Nos: 1282-07-2003, 0479-04-2004, 11082 - 122011 y 09175-10-2013

- Asegurar el diligenciamiento del formato de autorización y compromiso enviado para el estudiante.
- Fomentar el autocuidado.
- Informar al colegio si el estudiante ha estado en contacto estrecho con pacientes en estudio o en aislamiento por sospecha o confirmación de COVID-19.
- Personal docente y directivo que va trabajar en la modalidad de Alternancia.
- Calendario escolar bajo el modelo de alternancia.
- Forma de trabajo con los estudiantes que no van en alternancia.

**f) CAPACITACIÓN COVID-19.**

- Contextualización de nuestro país, departamento, municipio y de nuestro sector sobre el Corona virus denominado COVID – 19.
- Medidas de prevención.
- Uso de los elementos que nos previenen de un posible contagio.
- Generar conciencia ante los padres de familia y estudiantes.

**g) CONTROL DE BIOSEGURIDAD.**

Formato ANEXOS 1 Estudiantes.

Formato Anexo 2 Administrativos y docentes

Formato Anexo 3 Visitantes.

---

Estamos ubicados en la Vereda San Juan Municipio de Totoró Cauca.

e-mail: [ieagrsanjuan@gmail.com](mailto:ieagrsanjuan@gmail.com)

Cel. 302 241 5708.



REPÚBLICA DE COLOMBIA  
DEPARTAMENTO DEL CAUCA - MUNICIPIO DE TOTORO  
**INSTITUCION EDUCATIVA AGROFORESTAL  
SAN JUAN DE QUINTANA**

CÓDIGO DANE – 219824000265 NIT: 817007712-1  
Aprobado mediante resoluciones Nacionales Nos: 1282-07-2003, 0479-04-2004, 11082 -  
122011 y 09175-10-2013

Para constancia se firma a los \_\_\_\_\_ días del mes \_\_\_\_\_ de 2021, por los que intervienen en el proceso.

**POR LA INSTITUCIÓN:**

Docentes (Preescolar y Primaria, Secundaria y Media).

Claudia Consuelo Chantre Gurrute  
Docente Grado 0 y 1.

Lilia María Muñoz Burgos  
Docente Grados 2 y 3.

Jhon Jairo Campo Sánchez  
Docente Grados 4 y 5.

Rodrigo Alonso Quilindo Urrutia  
Director del Grado 6.

Siomara Elidia Yasno Flores  
Directora del Grado 7.

Luis Felipe Muñoz Orozco  
Director de los Grados 8 y 9.

María Lizbeth Grajales Rojas  
Directora de los Grados 10 y 11.

María Elena Zambrano Mosquera  
Docente de Humanidades Grados 6-11.

Esmeralda Silva Buitron  
Docente E.R.M Santa Teresa.

Alberto Guamanga Imbachi  
Docente E.R.M. Guayaquil.

Ovidio Alexander Sánchez Campo  
Rector.

**COSEJO DIRECTIVO**

María Claudia Gurrute  
CC: 34562090 de Popayán  
Presidenta

Álvaro Chantre  
CC: 76.332.660  
Representante Padres de Familia E.R.M  
SANTA TERESA

---

Estamos ubicados en la Vereda San Juan Municipio de Totoró Cauca.

e-mail: [ieagrsanjuan@gmail.com](mailto:ieagrsanjuan@gmail.com)

Cel. 302 241 5708.



REPÚBLICA DE COLOMBIA  
DEPARTAMENTO DEL CAUCA - MUNICIPIO DE TOTORO  
**INSTITUCION EDUCATIVA AGROFORESTAL  
SAN JUAN DE QUINTANA**

CÓDIGO DANE – 219824000265 NIT: 817007712-1  
Aprobado mediante resoluciones Nacionales Nos: 1282-07-2003, 0479-04-2004, 11082 -  
122011 y 09175-10-2013

Alberto Campo Campo  
CC: 1.062.776.042 de Totoró-Cauca  
Representante Padres de Familia E.R.M  
GUAYAQUIL

Yulieth Vanesa Campo Chantre  
CC: 1.061.813.926 de Popayán  
Sector Productivo

Dumer Alexis Sánchez Campo  
CC: 1.002.965.862 de Popayán  
Representante Exalumnos

Sandra Liliana Campo Sánchez  
T.I. 1.061.686.831 de Popayán.  
Representante Estudiantes

**Representante Profesores:**

María Elena Zambrano Mosquera  
CC: 25.748.851 de Popayán

Lilia María Muñoz Burgos  
CC: 25.295.784 de Popayán

Ovidio Alexander Sánchez Campo  
C.C: 1.061.690.202 de Popayán  
Rector.

**PADRES DE FAMILIA**

**SEDE PRINCIPAL:**

Julio Cesar Campo  
CC: 10.535.872

Ana Milena Sánchez Campo  
CC: 34.318.240

Yey Milady Manquillo Manquillo  
CC: 1.061.781.518

Leidy Janeth Palta  
CC: 34.330.640

**E.R.M SANTA TERESA:**

---

Estamos ubicados en la Vereda San Juan Municipio de Totoró Cauca.

e-mail: [ieagrsanjuan@gmail.com](mailto:ieagrsanjuan@gmail.com)

Cel. 302 241 5708.



REPÚBLICA DE COLOMBIA  
DEPARTAMENTO DEL CAUCA - MUNICIPIO DE TOTORO  
*INSTITUCION EDUCATIVA AGROFORESTAL*  
*SAN JUAN DE QUINTANA*

CÓDIGO DANE – 219824000265 NIT: 817007712-1  
Aprobado mediante resoluciones Nacionales Nos: 1282-07-2003, 0479-04-2004, 11082 -  
122011 y 09175-10-2013

Alvaro Chantre Gurrute  
CC: 76.332.660.

**E.R.M GUAYAQUIL:**

Alberto Campo Campo  
CC: 1.062.776.042





REPÚBLICA DE COLOMBIA  
 DEPARTAMENTO DEL CAUCA - MUNICIPIO DE TOTORO  
**INSTITUCIÓN EDUCATIVA AGROFORESTAL  
 SAN JUAN DE QUINTANA**

CÓDIGO DANE – 219824000265 NIT: 817007712-1

Aprobado mediante resoluciones Nacionales Nos: 1282-07-2003, 0479-04-2004, 11082 -122011 y 09175-10-2013

REPÚBLICA DE COLOMBIA  
 DEPARTAMENTO DEL CAUCA - MUNICIPIO DE TOTORÓ  
**INSTITUCIÓN EDUCATIVA AGROFORESTAL SAN JUAN DE QUINTANA**

**ANEXO 1**

**REGISTRO DE INGRESO DIARIO A ESTUDIANTES**

**GRADOS PREESCOLAR Y PRIMARIA: FECHA: \_\_\_\_\_ DE 2021.**

**GRADOS SECUNDARIA Y MEDIA: FECHA: \_\_\_\_\_ DE 2021.**

N°	NOMBRES Y APELLIDOS	DOCUMENTO Y NÚMERO	HORA DE INGRESO	TEMPERATURA	CELULAR	FIRMA
GRADO PREESCOLAR	1	JUAN FELIPE CAMAYO QUILINDO	RC 1061813721		3122888823	
	2	EVELIN JHOELY CAMPO CALAPSU	RC 1061800430		3116473598	
	3	HJAMILTON FARID CAMPO CAMPO	RC 1061810394		3116273498	
	4	NAIDE SAMARA CAMPO MANQUILLO	RC 1058552489		3127310049	
	5	DX' JNEEH CAMPO PERDOMO	RC 1029604681		3145149590	
	6	DIVAR ALEXIS CAMPO RIVERA	RC 1061807643		3106312069	
	7	JERSON ALDEMAR ESCOBAR MOROCHO	RC 1061807509		3113122936	
	8	OLMES ANDRES GURRUTE CAMPO	RC 1062780835			
	9	CAMILO ANDRES IMBACHI YANDE	RC 1029623838			
	10	SAMY YULADY LAME MACA	RC 1029623869		3125688609	
	11	DANNA MELYSY OFO CAMPO	RC 1061805389		3147340685	
	12	DEIVINSON ESMITH QUILINDO CAMPO	RC 1058552572		3219152017	
	13	WUILINSON ALEJANDRO SANTIAGO CAMPO	RC 1061806892		3212839628	

Estamos ubicados en la Vereda San Juan Municipio de Totoró Cauca.

e-mail: [ieagrsanjuan@gmail.com](mailto:ieagrsanjuan@gmail.com)

Cel. 302 241 5708.



REPÚBLICA DE COLOMBIA  
 DEPARTAMENTO DEL CAUCA - MUNICIPIO DE TOTORO  
 INSTITUCION EDUCATIVA AGROFORESTAL  
 SAN JUAN DE QUINTANA

CÓDIGO DANE – 219824000265 NIT: 817007712-1

Aprobado mediante resoluciones Nacionales Nos: 1282-07-2003, 0479-04-2004, 11082 -122011 y 09175-10-2013

GRADO PRIMERO	14	DIDIER DANIEL CAMAYO QUILINDO	RC 1029622603		3122888823
	15	YORLEY HUMBERTO CAMPO CAMPO	RC 1061799954		3206481628
	16	YURI VIVIANA CAMPO CAMPO	RC 1062779712		3234459235
	17	WUILDER ESNEIDER CAMPO FERNANDEZ	RC 1061803251		3212839628
	18	MARYURI YULIETH CAMPO SANTIAGO	RC 1060428802		3113238765
	19	SINDI YISLEY CAMPO YALANDA	RC 1061796929		3117775781
	20	EMANUEL GAONA GURRUTE	RC 1058552506		3107256465
	21	HELLEN STEPHANIA QUILINDO CHANTRE	RC 1061801159		3118278183
	22	LINA FERNANDA SANCHEZ ESCOBAR	RC 1061793645		3218308714
	23	JUAN SEBASTIAN SANCHEZ MANQUILLO	RC 1166465864		3232064723
	24	JUAN SEBASTIAN SANCHEZ QUILINDO	RC 1061799209		3104245508
	25	LEMAR FABIAN YALANDA CAMPO	RC 1061794655		3222635675
GRADO SEGUNDO	26	SEK NAS CAMPO PERDOMO	RC 1061781920		3145149590
	27	EYLIN FERNANDA CAMPO SANCHEZ	RC 1029621791		3222635675
	28	JHINA MARCELA CAMPO SANCHEZ	RC 1029621593		
	29	DINA FERNANDA CAMPO SANTIAGO	RC 1061776408		3113238765
	30	YOAN ALDINEBER CHANTRE GURRUTE	RC 1062778319		3144301232
	31	TATIANA GURRUTE CHANTRE	TI 1062778562		
	32	JHONATAN DAVID IMBACHI YANDE	RC 1063815481		
	33	ALBERTH LEANDRO ESCOBAR MOROCHO	RC 1061785383		3123122936
	34	SELENY ORTEGA LASO	RC 1058551699		
	35	FARIK RIBEIRO PERAFAN CAMPO	TI 1061777278		

Estamos ubicados en la Vereda San Juan Municipio de Totoró Cauca.

e-mail: [ieagrsanjuan@gmail.com](mailto:ieagrsanjuan@gmail.com)

Cel. 302 241 5708.



REPÚBLICA DE COLOMBIA  
 DEPARTAMENTO DEL CAUCA - MUNICIPIO DE TOTORO  
 INSTITUCION EDUCATIVA AGROFORESTAL  
 SAN JUAN DE QUINTANA

CÓDIGO DANE – 219824000265 NIT: 817007712-1

Aprobado mediante resoluciones Nacionales Nos: 1282-07-2003, 0479-04-2004, 11082 -122011 y 09175-10-2013

	36	SHERMAN FARID QUILINDO CAMPO	RC 1059246822		3127241781
	37	DANIEL ALEJANDRO SANCHEZ QUILINDO	RC 1059551946		3134590426
	38	SHAROL HASBLEIDY ZUÑIGA QUILINDO	RC 1029621686		
GRADO TERCERO	39	ZULIVETH CAMPO BOLAÑOS	TI 1061774333		3222635075
	40	SELENY SARAY CAMPO SANCHEZ	TI 1061783270		3113129336
	41	YORIAN ESTIVEN CHANTRE GURRUTE	TI 1062777246		3144301232
	42	ALLYSON GABRIELA CHAVACO SANCHEZ	TI 1068218161		3222633782
	43	BRIDHTANI SALOME GUAUÑA CAMPO	TI 1061785712		3148749504
	44	ANDERSON FELIPE GURRUTE CHANTRE	TI 1062778041		
	45	VALERIA GURRUTE GURRUTE	TI 1058551383		3107256468
	46	EDWIN RODRIGO GURRUTE QUILINDO	TI 1061760512		3138296075
	47	GISELLE FERNANDA PEÑA MANQUILLO	TI 1061778262		3122160650
	48	NATALY DANIELA QUILINDO SANCHEZ	TI 1059246402		
	49	DYLAN EMANUEL SANCHEZ CAMPO	TI 1061776962		3106757404
	50	JEIMMY NOHELIA SANCHEZ CHANTRE	TI 1061775989		3116719990
	51	YICEL SOFIA SANCHEZ QUILINDO	TI 1061771671		3219152917
	GRADO CUARTO	52	SINDRY GABRIELA CAMPO CHANTRE	TI 1062778912	
53		ASTRID YULIANA CHANTRE GURRUTE	TI 1061771172		3118278183
54		ARLES ERNEY ESCOBAR MOROCHO	TI 1061763908		3113121936
55		JHOJAN LEANDRO GURRUTE CAMPO	TI 1061768240		3126467827
56		ESMILER DAMIAN SALAZAR SANCHEZ	TI 1061761445		3233484073
57		NEIMAR ALFREDO SANCHEZ QUILINDO	TI 1061760901		3109245508

Estamos ubicados en la Vereda San Juan Municipio de Totoró Cauca.

e-mail: [ieagrsanjuan@gmail.com](mailto:ieagrsanjuan@gmail.com)

Cel. 302 241 5708.



REPÚBLICA DE COLOMBIA  
 DEPARTAMENTO DEL CAUCA - MUNICIPIO DE TOTORO  
 INSTITUCION EDUCATIVA AGROFORESTAL  
 SAN JUAN DE QUINTANA

CÓDIGO DANE – 219824000265 NIT: 817007712-1

Aprobado mediante resoluciones Nacionales Nos: 1282-07-2003, 0479-04-2004, 11082 -122011 y 09175-10-2013

GRADO QUINTO	58	ANYIT ESTEFANIA TUMBO QUILINDO	TI 1061764267		3138199698
	59	DORA ILIA CAMPO CAMPO	TI 1062777191		3234459235
	60	MARIA ALEJANDRA CAMPO GUEGUE	TI 1061223207		3145149590
	61	YEISON JHOSNEIDER CAMPO MONTILLA	TI 1058934916		
	62	MICHELL ADELA CAMPO QUILINDO	TI 1059244212		
	63	JADER ALEXANDER CAMPO RIVERA	TI 1061763363		3106312069
	64	CAREN VALENTINA CAMPO SANCHEZ	TI 1061686041		
	65	ESNEYDER FABIAN CAMPO YALANDA	TI 1061749771		3117775781
	66	KAREN VALENTINA CHANTRE CHANTRE	TI 1061746848		3126951021
	67	YICEL TATIANA CHANTRE SANCHEZ	TI 1061760708		3105433539
	68	NICOL DAHIAN GOMEZ PALTA	TI 1058934461		3105933805
GRADO SEXTO	69	BLANCA ROCIO GURRUTE CAMPO	TI 1062777292		
	70	BLADIMIR BOLAÑOS CHANTRE	TI 1059241899		3226413146
	71	OSCAR CAMILO BOLAÑOS CHANTRE	TI 1061711776		3226413146
	72	DEISY FERNANDA CAMPO CAMPO	TI 1062775767		3234459235
	73	ANDY YOJAN ESTIVEN CAMPO CHANTRE	TI 1029602044		3134483915
	74	ESTEFANI YICEL CAMPO SANCHEZ	TI 1061746889		3113122936
	75	JHEIDY FERNANDA CAMPO YALANDA	TI 1061738813		3127775781
	76	JAMILTON SEBASTIAN CHANTRE CONEJO	TI 1062777749		3145561272
	77	KAREN YULIETH CHANTRE GURRUTE	TI 1062774380		3144301232
	78	KEVIN SALOMON CHANTRE GURRUTE	TI 1062775489		3144301232
	79	AURALUCEDY CHANTRE MOROCHO	TI 1058932494		3229115400

Estamos ubicados en la Vereda San Juan Municipio de Totoró Cauca.

e-mail: [ieagrsanjuan@gmail.com](mailto:ieagrsanjuan@gmail.com)

Cel. 302 241 5708.



REPÚBLICA DE COLOMBIA  
 DEPARTAMENTO DEL CAUCA - MUNICIPIO DE TOTORO  
 INSTITUCION EDUCATIVA AGROFORESTAL  
 SAN JUAN DE QUINTANA

CÓDIGO DANE – 219824000265 NIT: 817007712-1

Aprobado mediante resoluciones Nacionales Nos: 1282-07-2003, 0479-04-2004, 11082 -122011 y 09175-10-2013

	80	ALVARO MIGUEL CHANTRE MOROCHO	TI 1061718362			3229115400
	81	LEIDER HERNAN GURRUTE CAMPO	TI 1062775175			
	82	DEIBAR ALEXIS OCORO CHANTRE	TI 1058934918			
	83	HELEN YISEL QUILINDO CAMPO	TI 1059243491			
	84	LENNY YULIANA QUILINDO CAMPO	TI 1061934084			3219152917
	85	WENDI YECENIA QUILINDO CAMPO	TI 1061693436			3219152917
	86	YEFERSON ALDEMAR QUILINDO CAMPO	TI 1061734748			3122888823
	87	YULI PATRICIA QUILINDO CHARO	TI 1062775853			3118847235
	88	IVAN ANDRES SANCHEZ CAMPO	TI 1061724713			3134590426
	89	DANNA GERALDIN SANCHEZ CHANTRE	TI 1061744018			3116179990
	90	GUILVER EMIRO SANCHEZ QUILINDO	TI 1061751210			3138824153
	91	KAROL BALENTINA SANCHEZ QUILINDO	TI 1061732362			3219152917
	92	KAREN SOFIA SANCHEZ SANTIAGO	TI 1064433862			3222633782
GRADO SEPTIMO	93	MIGUEL ANGEL CAMPO CAMPO	TI 1059236520			3146826443
	94	DIMAS YESID CAMPO QUILINDO	TI 1059236987			
	95	MISAEEL ANDRES CAMPO RIVERA	TI 1062777485			3106312069
	96	JEFRY LEIZON CHANTRE GURRUTE	TI 1029601797			3116719990
	97	YONY YAMYD CHILITO SANTIAGO	TI 1059240147			3146181310
	98	ASTRID VIVIANA GURRUTE QUILINDO	TI 1062777232			3146200337
	99	LAURA NAYELI MOROCHO LAME	TI 1061732481			
	100	YULI ALEJANDRA MOROCHO ULCUE				
	101	HENRY ROBBIE PERAFAN CAMPO	TI 1061725413			3127822039

Estamos ubicados en la Vereda San Juan Municipio de Totoró Cauca.

e-mail: [ieagrsanjuan@gmail.com](mailto:ieagrsanjuan@gmail.com)

Cel. 302 241 5708.



REPÚBLICA DE COLOMBIA  
 DEPARTAMENTO DEL CAUCA - MUNICIPIO DE TOTORO  
 INSTITUCIÓN EDUCATIVA AGROFORESTAL  
 SAN JUAN DE QUINTANA

CÓDIGO DANE – 219824000265 NIT: 817007712-1

Aprobado mediante resoluciones Nacionales Nos: 1282-07-2003, 0479-04-2004, 11082 -122011 y 09175-10-2013

	102	JHONATAN JAVIER QUILINDO CAMPO	TI 1059241940		3127241781
	103	YOINER LEANDRO QUILINDO CHANTRE	TI 1061737797		3224448970
	104	INELDA ANA MARY SANCHEZ CAMPO	TI 1061741674		3106757404
	105	VALERIA SANCHEZ CAMPO	TI 1061715023		3128873035
GRADO OCTAVO	106	ADEN BIANEY CAMPO CALAPSU	CC 1061816812		3206473598
	107	ALDAIR ANDRES CAMPO CAMPO	TI 1002969645		3146826113
	108	ANA MARIA CAMPO CAMPO	TI 1059236518		3146826113
	109	CARMEN LIDIA CAMPO CAMPO	TI 1062774724		3234459231
	110	LUISA FERNANDA CAMPO CAMPO	CC 1002960594		
	111	ANYI JIMENA CHANTRE CHANTRE	TI 1059240764		3017537565
	112	YESICA YULIANA CHANTRE LAME	TI 1059242573		3105439211
	113	JEFERSON JEFREI GURRUTE CHANTRE	TI 1029600535		3218907886
	114	LUZ HELIDA GURRUTE GURRUTE	TI 1062776208		
	115	ALEXANDRA PATRICIA LAME CAMPO	TI 1061725202		3212839628
	116	ALINZON TATIANA QUILINDO CAMPO	TI 1059236908		3127241781
GRADO NOVENO	117	JOSE JULIAN CAMPO CAMPO	TI 1030373996		3102038611
	118	DANNA MAYERLI CHANTRE SANCHEZ	TI 1061711071		3105433539
	119	ESMERALDA MABEL GURRUTE CHANTRE	TI 1003037506		
	120	CAREN FABIANA GURRUTE OFO	TI 1061687381		
	121	ANGELA PATRICIA GURRUTE QUILINDO	TI 1061708559		3138296075
	122	MAICOL LAME CAMPO	CC 1061809106		3125688609
	123	MABEL YUDANIS QUILINDO CAMPO	TI 1061717022		3122888823

Estamos ubicados en la Vereda San Juan Municipio de Totoró Cauca.

e-mail: [ieagrsanjuan@gmail.com](mailto:ieagrsanjuan@gmail.com)

Cel. 302 241 5708.



REPÚBLICA DE COLOMBIA  
 DEPARTAMENTO DEL CAUCA - MUNICIPIO DE TOTORO  
 INSTITUCION EDUCATIVA AGROFORESTAL  
 SAN JUAN DE QUINTANA

CÓDIGO DANE – 219824000265 NIT: 817007712-1

Aprobado mediante resoluciones Nacionales Nos: 1282-07-2003, 0479-04-2004, 11082 -122011 y 09175-10-2013

	124	ROSA QUILINDO CAMPO	TI 1059238306			
	125	INGRITH NORELY QUILINDO CHARO	TI 1062774882			3116847235
	126	LINA VANESA QUILINDO CHARO	TI 1060236104			3116847235
	127	ADRIAN ESTIVEN SANCHEZ QUILINDO	TI 1058548533			3219152917
	128	SHARIT LILIANA SANCHEZ QUILINDO	TI 1061724804			3138199698
GRADO DÉCIMO	129	DIANA SOFIA BOLAÑOZ CHANTRE	TI 1061691692			3226413146
	130	ANLLI TATIANA CAMPO SANTIAGO	TI 1061706246			
	131	ROVEIRO ESTIVEN CHANTRE CHANTRE	TI 1061708599			3217608417
	132	JOHAN STIVEN CHANTRE ESCOBAR	TI 1061694950			
	133	SEBASTIAN ANDRES GOMEZ PALTA	RC 1058547605			3205933805
	134	LUCY DANIELA QUILINDO CAMPO	TI 1059238614			
	135	YEIMY DAYANA QUILINDO CAMPO	TI 1061687034			3122886823
	136	EBELIN DAYANA SANCHEZ GURRUTE	TI 1059238093			3107256468
GRADO ONCE	137	ALDEMIR CAMPO CAMPO	CC 1062776038			3128888823
	138	YAMILE CAMPO MOROCHO	TI 1061684010			
	139	SANDRA LILIANA CAMPO SANCHEZ	TI 1061686831			3212839628
	140	WITNER STEVER CAMPO SANTIAGO	TI 1002820587			
	141	DIANA MAGALI GURRUTE CAMPO	TI 1003037077			3106888604
	142	ADRIANA MARCELA GURRUTE QUILINDO	TI 1061685354			3138296075
	143	MERLY DAYANA SANCHEZ CAMPO	TI 1058932306			3233484073

Estamos ubicados en la Vereda San Juan Municipio de Totoró Cauca.

e-mail: [ieagrsanjuan@gmail.com](mailto:ieagrsanjuan@gmail.com)

Cel. 302 241 5708.



REPÚBLICA DE COLOMBIA  
DEPARTAMENTO DEL CAUCA - MUNICIPIO DE TOTORO  
*INSTITUCION EDUCATIVA AGROFORESTAL*  
*SAN JUAN DE QUINTANA*

CÓDIGO DANE – 219824000265 NIT: 817007712-1

Aprobado mediante resoluciones Nacionales Nos: 1282-07-2003, 0479-04-2004, 11082 -122011 y 09175-10-2013

REPÚBLICA DE COLOMBIA  
DEPARTAMENTO DEL CAUCA - MUNICIPIO DE TOTORÓ  
INSTITUCIÓN EDUCATIVA AGROFORESTAL SAN JUAN DE QUINTANA

ANEXO 2

REGISTRO DE INGRESO DIARIO A DOCENTES

FECHA: \_\_\_\_\_ DE 2021.

N°	NOMBRES Y APELLIDOS	DOCUMENTO Y NÚMERO	HORA DE INGRESO	TEMPERATURA	CELULAR	FIRMA
1	CLAUDIA CONSUELO CHANTRE GURRUTE	1061728996				
2	LILIA MARIA MUÑOZ BURGOS	1061758633				
3	JHON JAIRO CAMPO SÁNCHEZ	25295784				
4	RODRIGO ALONSO QUILINDO URRUTIA	10298434				
5	SIOMARA ELIDIA YASNO FLORES	25289405				
6	LUIS FELIPE MUÑOZ OROZCO	76330984				
7	MARÍA LIZBETH GRAJALES ROJAS	25281346				
8	MARÍA ELENA ZAMBRANO MOSQUERA	25748851				
9	ESMERALDA SILVA BUITRON	25291810				
10	ALBERTO GUAMANGA IMBACHI	4763512				
11	FIDELINA CAMPO QUILINDO	25745726				
12	OVIDIO ALEXANDER SÁNCHEZ CAMPO	1061690202				

Estamos ubicados en la Vereda San Juan Municipio de Totoró Cauca.

e-mail: [ieagrsanjuan@gmail.com](mailto:ieagrsanjuan@gmail.com)

Cel. 302 241 5708.



REPÚBLICA DE COLOMBIA  
 DEPARTAMENTO DEL CAUCA - MUNICIPIO DE TOTORO  
**INSTITUCION EDUCATIVA AGROFORESTAL**  
**SAN JUAN DE QUINTANA**  
 CÓDIGO DANE – 219824000265 NIT: 817007712-1  
 Aprobado mediante resoluciones Nacionales Nos: 1282-07-2003, 0479-04-2004, 11082 -122011 y 09175-10-2013

**REPÚBLICA DE COLOMBIA**  
**DEPARTAMENTO DEL CAUCA - MUNICIPIO DE TOTORÓ**  
**INSTITUCIÓN EDUCATIVA AGROFORESTAL SAN JUAN DE QUINTANA**  
**ANEXO 3**  
**REGISTRO DE INGRESO DIARIO A VISITANTES**  
**FECHA: \_\_\_\_\_ DE 2021.**

N°	NOMBRES Y APELLIDOS	DOCUMENTO Y NÚMERO	HORA DE INGRESO	TEMPERATURA	CELULAR	FIRMA
1						
2						
3						
4						
5						
6						
7						
8						
9						
10						
11						
12						

Estamos ubicados en la Vereda San Juan Municipio de Totoró Cauca.

e-mail: [ieagrsanjuan@gmail.com](mailto:ieagrsanjuan@gmail.com)

Cel. 302 241 5708.



REPÚBLICA DE COLOMBIA  
DEPARTAMENTO DEL CAUCA - MUNICIPIO DE TOTORO  
*INSTITUCION EDUCATIVA AGROFORESTAL*  
*SAN JUAN DE QUINTANA*  
CÓDIGO DANE – 219824000265 NIT: 817007712-1

Aprobado mediante resoluciones Nacionales Nos: 1282-07-2003, 0479-04-2004, 11082 -  
122011 y 09175-10-2013

## MAPA DEL CENTRO EDUCATIVO AGROFORESTAL SAN JUAN DE QUINTANA

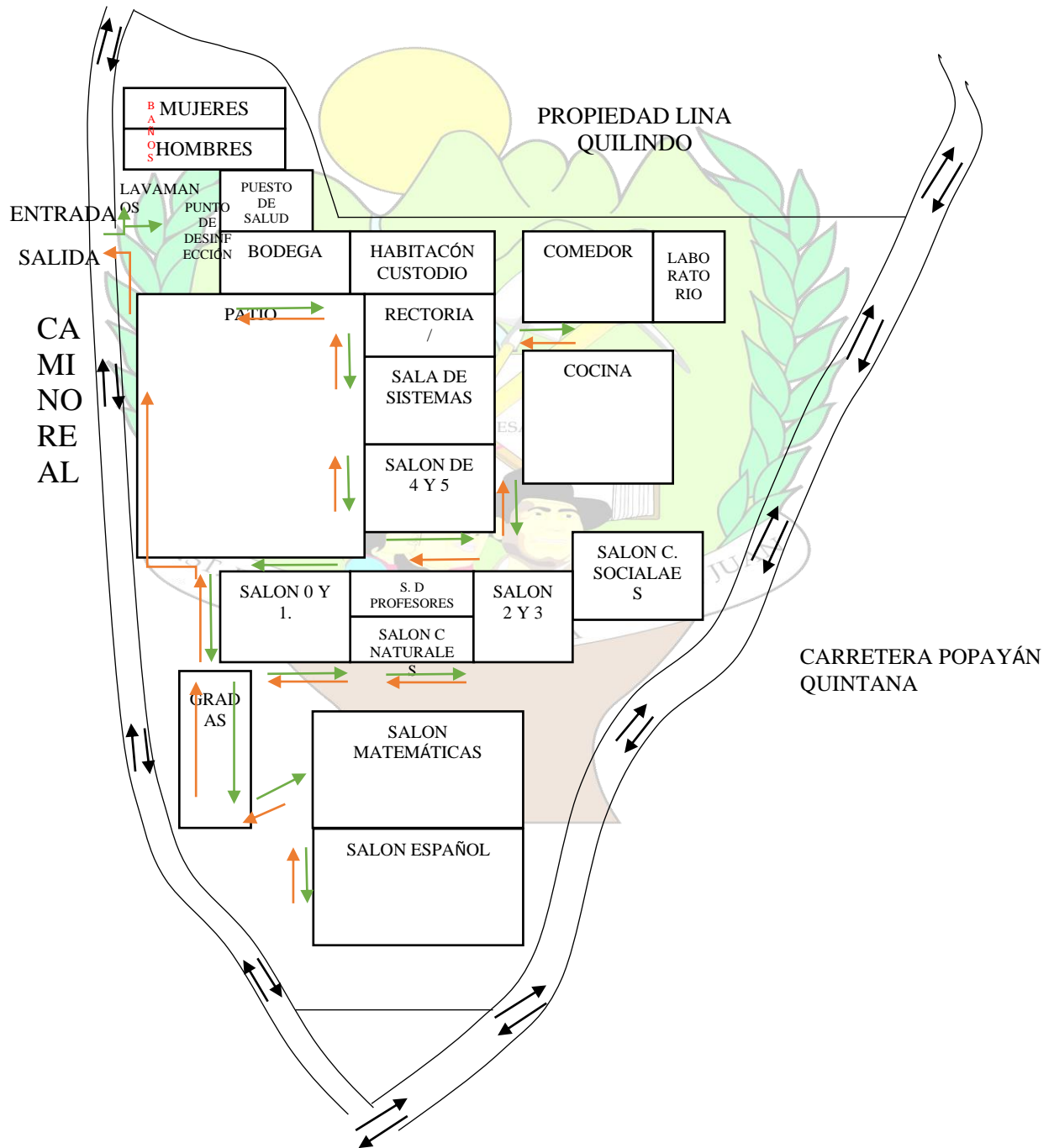

Estamos ubicados en la Vereda San Juan Municipio de Totoró Cauca.

e-mail: [ieagrsanjuan@gmail.com](mailto:ieagrsanjuan@gmail.com)

Cel. 302 241 5708.



REPÚBLICA DE COLOMBIA  
DEPARTAMENTO DEL CAUCA - MUNICIPIO DE TOTORO  
*INSTITUCION EDUCATIVA AGROFORESTAL*  
*SAN JUAN DE QUINTANA*  
CÓDIGO DANE – 219824000265 NIT: 817007712-1

Aprobado mediante resoluciones Nacionales Nos: 1282-07-2003, 0479-04-2004, 11082 -  
122011 y 09175-10-2013

## MAPA ESCUELA RURAL MIXTA SANTA TERESA

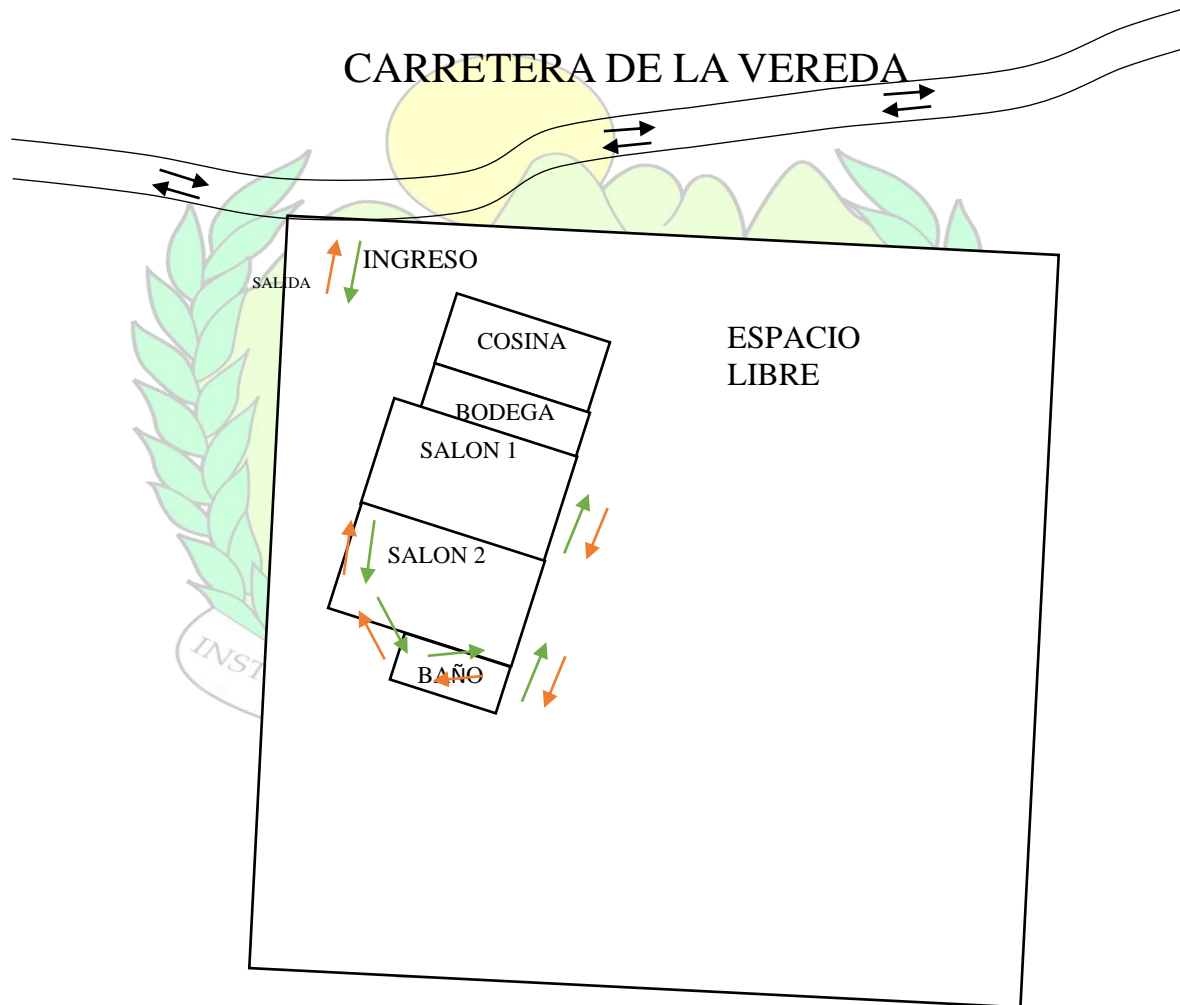

---

Estamos ubicados en la Vereda San Juan Municipio de Totoró Cauca.

e-mail: [ieagrsanjuan@gmail.com](mailto:ieagrsanjuan@gmail.com)

Cel. 302 241 5708.



REPÚBLICA DE COLOMBIA  
DEPARTAMENTO DEL CAUCA - MUNICIPIO DE TOTORO  
*INSTITUCION EDUCATIVA AGROFORESTAL*  
*SAN JUAN DE QUINTANA*  
CÓDIGO DANE – 219824000265 NIT: 817007712-1

Aprobado mediante resoluciones Nacionales Nos: 1282-07-2003, 0479-04-2004, 11082 - 122011 y 09175-10-2013

## MAPA ESCUELA RURAL MIXTA GUAYAQUIL

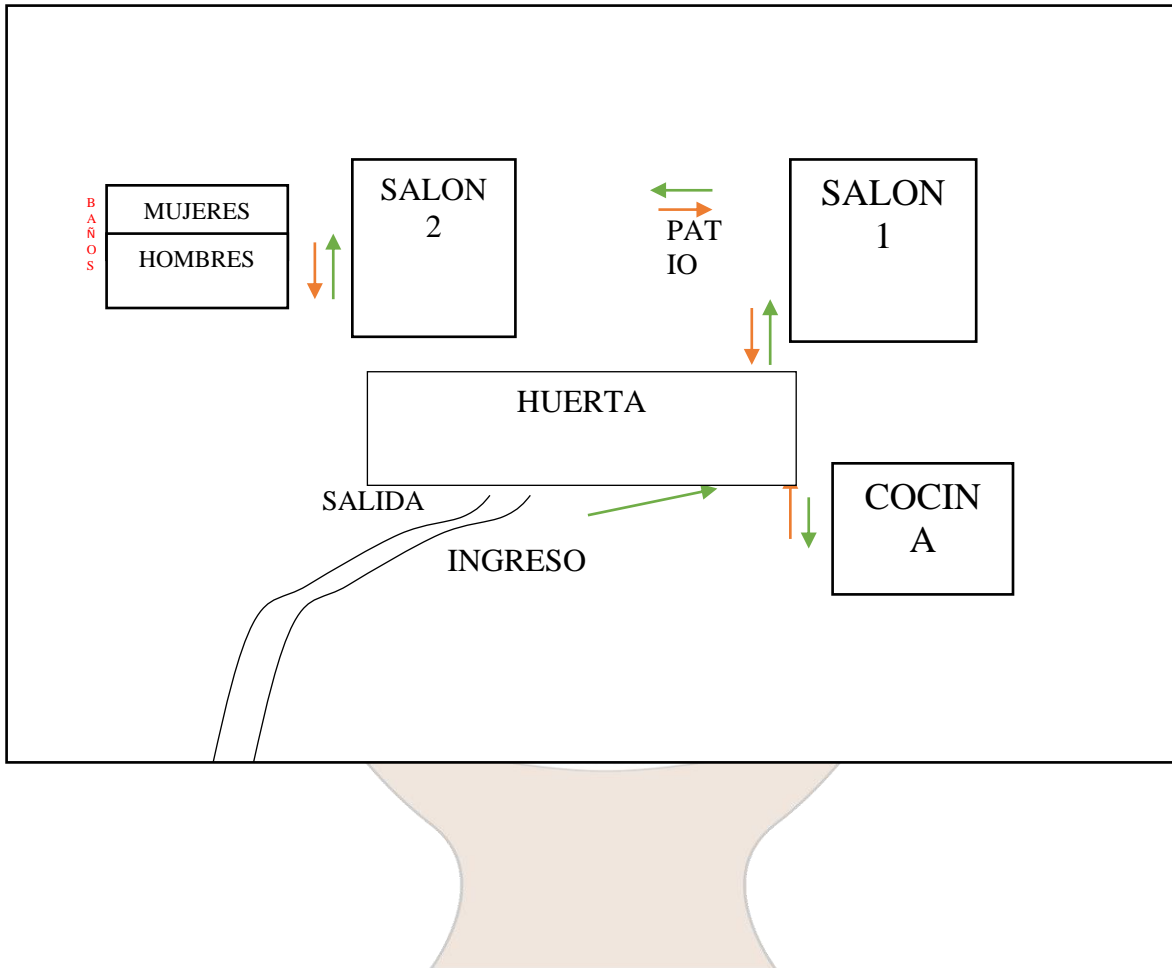

---

Estamos ubicados en la Vereda San Juan Municipio de Totoró Cauca.

e-mail: [ieagrsanjuan@gmail.com](mailto:ieagrsanjuan@gmail.com)

Cel. 302 241 5708.